



Catálogo General 2026

***Equipamiento Profesional
para la Higiene, Colectividades y Mobiliario Urbano***

NOVEDAD:
Fichas Técnicas Haciendo Clic en las Imágenes de los Productos Interactivo

ÍNDICE

	Pag.
1 EQUIPAMIENTO PARA COLECTIVIDADES	03
2 PAPELERAS	41
3 LIMPIEZA, CARROS Y CONTENEDORES	66
4 ACCESORIOS DE BAÑO Y HOTEL	78
5 MOBILIARIO URBANO Y SEGURIDAD	94
6 CONSUMIBLES Y QUIMICOS	108

EQUIPAMIENTO PARA COLECTIVIDADES

Secadores de Manos

Dispensadores de Papel

Dosificadores de Jabón

Dispensadores Ambientales

Cambiadores de Pañales

Eliminadores de Insectos

Cintas Separadoras

Enfundadores de Paraguas y Percheros

Ayudas Asistenciales de Baño

Taquillas

Tronas

Secadores de Manos - Serie Euro



D6010SSB



D6010SSS



D6010PLW



D6010SSN



D6020SSB



D6020SSS



D6020PLW



REFERENCIA	DESCRIPCIÓN	VELOCIDAD SOPLADO	ACABADO	MEDIDAS mm
D6010SSB	Secador de Manos Óptico Brillo 2400w	30 m/s	Acero Brillo	270X240X200mm
D6010SSS	Secador de Manos Óptico Satinado 2400w	30 m/s	Acero Satinado	270X240X200mm
D6010PLW	Secador de Manos Óptico Blanco 2400w	30 m/s	Acero Lacado Blanco	270X240X200mm
D6010SSN	Secador de Manos Óptico Negro 2400w	30 m/s	Acero Lacado Negro	270X240X200mm
D6020SSB	Secador de Manos Pulsador Brillo 2400w	30 m/s	Acero Brillo	270X240X200mm
D6020SSS	Secador de Manos Pulsador Satinado 2400w	30 m/s	Acero Satinado	270X240X200mm
D6020PLW	Secador de Manos Pulsador Blanco 2400w	30 m/s	Acero Lacado Blanco	270X240X200mm

Secadores de Manos - Serie Euro ECO



D5030SSB



D5030SSS



D5030ABW



D5030AIN

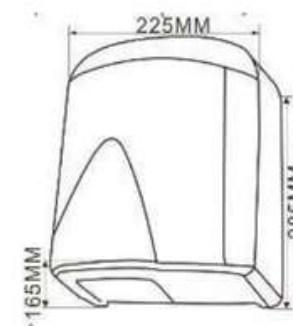

REFERENCIA	DESCRIPCIÓN	VELOCIDAD SOPLADO	ACABADO	MEDIDAS mm
D5030SSB	Secador de Manos óptico de Acero 1650W	17 m/s	Acero Brillo	225X285X165mm
D5030SSS	Secador de Manos óptico de Acero 1650W	17 m/s	Acero Satinado	225X285X165mm
D5030ABW	Secador de Manos óptico ABS 1650W	17 m/s	ABS Blanco	225X285X165mm
D5030AIN	Secador de Manos óptico de Acero 1650w	17 m/s	Acero Lacado Negro	225X285X165mm

Secadores de Manos - Serie Alta Velocidad JET



AA24050



AA24650



AA24550



AA24950

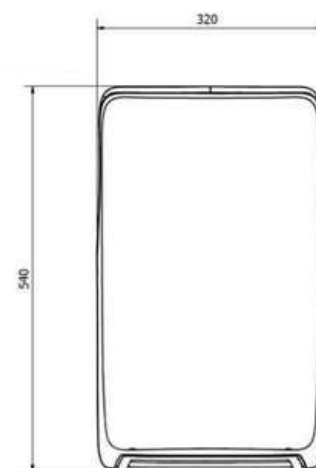

REFERENCIA	DESCRIPCIÓN	VELOCIDAD SOPLADO	COLOR	MEDIDAS mm
AA24050	Secador de Manos Alto Rendimiento Blanco 1500W	540 Km/h	ABS Blanco	320X540X180mm
AA24650	Secador de Manos Alto Rendimiento Negro 1500W	540 Km/h	ABS Negro	320X540X180mm
AA24550	Secador de Manos Alto Rendimiento Plata 1500W	540 Km/h	ABS Plata	320X540X180mm
AA24950	Secador de Manos Alto Rendimiento Grafito 1500W	540 Km/h	ABS Grafito	320X540X180mm

Secadores de Manos - Serie Alta Velocidad MINI



AA57000



AA57500



AA56000

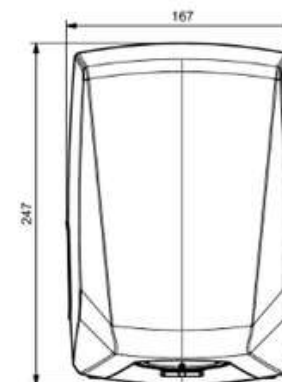

AA56600 - MT



AA56300



AA56600

REFERENCIA	DESCRIPCIÓN	VELOCIDAD SOPLADO	ACABADO	MEDIDAS mm
AA57000	Secador de Manos POWER+ Brillo 1200W	505 Km/h	Acero Brillo	167X247X148mm
AA57500	Secador de Manos POWER+ Satinado 1200W	505 Km/h	Acero Satinado	167X247X148mm
AA56000	Secador de Manos POWER+ Blanco 1200W	505 Km/h	ABS Blanco	167X247X148mm
AA56600 - MT	Secador de Manos POWER+ Negro Mate 1200W	505 Km/h	ABS Negro Mate	167X247X148mm
AA56300	Secador de Manos POWER+ Plateado 1200W	505 Km/h	ABS Plata	167X247X148mm
AA56600	Secador de Manos POWER+ Negro 1200W	505 Km/h	ABS Negro	167X247X148mm

Secadores de Manos - Serie Alta Velocidad AVE



AA18000



AA18500



AA19000



AA19600 - MT



AA19300



AA19600

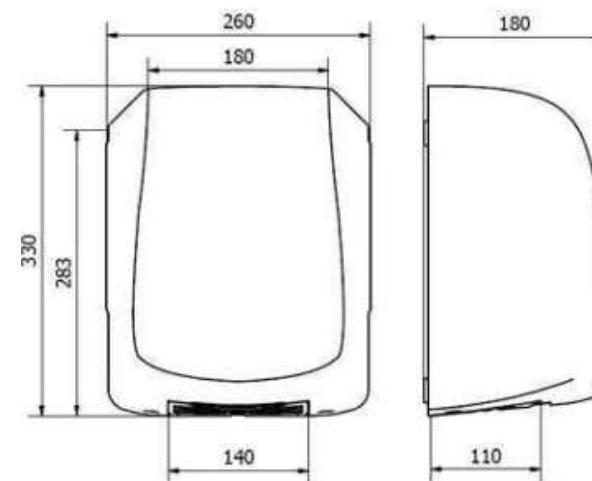

REFERENCIA	DESCRIPCIÓN	VELOCIDAD SOPLADO	ACABADO	MEDIDAS mm
AA18000	Secador de Manos AVE Brillo 1400W	525 Km/h	Acero Brillo	260X330X180mm
AA18500	Secador de Manos AVE Satinado 1400W	525 Km/h	Acero Satinado	260X330X180mm
AA19000	Secador de Manos AVE Blanco 1400W	525 Km/h	ABS Blanco	260X330X180mm
AA19600 - MT	Secador de Manos AVE Negro Mate 1400W	525 Km/h	ABS Negro Mate	260X330X180mm
AA19300	Secador de Manos AVE Plateado 1400W	525 Km/h	ABS Plata	260X330X180mm
AA19600	Secador de Manos AVE Negro 1400W	525 Km/h	ABS Negro	260X330X180mm

Dispensador de Papel Higienico - Serie Acero



E1010SSS



E1010SSB



E1010FSW



E1010SSN

REFERENCIA	DESCRIPCIÓN	DIAMETRO MAX	ACABADO	MEDIDAS mm
E1010SSS	Dispensador de Papel Higienico Ind de Acero	Ø250 mm	Acero Satinado	260X270X130mm
E1010SSB	Dispensador de Papel Higienico Ind de Acero	Ø250 mm	Acero Brillo	260X270X130mm
E1010FSW	Dispensador de Papel Higienico Ind de Acero	Ø250 mm	Acero Blanco	260X270X130mm
E1010SSN	Dispensador de Papel Higienico Ind de Acero	Ø250 mm	Acero Negro	260X270X130mm

Dispensador de Papel Higienico - Serie ABS



CP3000PB



CP3000PN



CP3000PP



CP3000PT

REFERENCIA	DESCRIPCIÓN	DIAMETRO MAX	COLOR	MEDIDAS mm
CP3000PB	Dispensador de Papel Higiénico Ind ABS	Ø230 mm	Blanco	275X275X120mm
CP3000PN	Dispensador de Papel Higiénico Ind ABS	Ø230 mm	Pintado Negro Soft Touch	275X275X120mm
CP3000PP	Dispensador de Papel Higiénico Ind ABS	Ø230 mm	Plata	275X275X120mm
CP3000PT	Dispensador de Papel Higiénico Ind ABS	Ø230 mm	Negro Transparente	275X275X120mm

Dispensador de Papel Higienico - Serie Rollo



AF50000



AF55000



E3020SSS



E3030SSS

REFERENCIA	DESCRIPCIÓN	CAPACIDAD	ACABADO	MEDIDAS mm
AF50000	Dispensador de Papel Higiénico Domestico ABS	Dos Rollos	ABS Blanco	290X140X142mm
AF55000	Dispensador de Papel Higiénico Domestico Acero Inox	Dos Rollos	Acero Satinado	287X142X155mm
E3020SSS	Dispensador de Papel Higiénico Domestico Acero Inox	Dos Rollos	Acero Satinado	292X124X128mm
E3030SSS	Dispensador de Papel Higiénico Domestico Acero Inox	Tres Rollos	Acero Satinado	362X124X128mm

Dispensador de Papel Higienico - Serie Z



AH77000



AH77600



AH77300



AH77600 - MT



E3050SSS

REFERENCIA	DESCRIPCIÓN	TAMAÑO MAX TOALLITAS	ACABADO	MEDIDAS mm
AH77000	Dispensador de Papel Higiénico Zig Zag ABS	95 x 125 mm / 400 Servicios	ABS Blanco	295X145X145mm
AH77600	Dispensador de Papel Higiénico Zig Zag ABS	95 x 125 mm / 400 Servicios	ABS Negro	295X145X145mm
AH77300	Dispensador de Papel Higiénico Zig Zag ABS	95 x 125 mm / 400 Servicios	ABS Plata	295X145X145mm
AH77600 - MT	Dispensador de Papel Higiénico Zig Zag ABS	95 x 125 mm / 400 Servicios	ABS Negro Mate	295X145X145mm
E3050SSS	Dispensador de Papel Higiénico Zig Zag Acero Inox	95 x 125 mm / 400 Servicios	Acero Satinado	290X136X110mm

Dispensador de Papel Secamanos - Zig-Zag Acero



E2010SSB



E2010SSS



E2010SSN



E2010FSW

REFERENCIA	DESCRIPCIÓN	CAPACIDAD	COLOR	MEDIDAS mm
E2010SSB	Dispensador de Papel Zig Zag Acero Inox	600 Servicios	Acero Brillo	285X270X100mm
E2010SSS	Dispensador de Papel Zig Zag Acero Inox	600 Servicios	Acero Satinado	285X270X100mm
E2010SSN	Dispensador de Papel Zig Zag Acero Lacado	600 Servicios	Acero Pintado Negro	280X265X100mm
E2010FSW	Dispensador de Papel Zig Zag Acero Lacado	600 Servicios	Acero Pintado Blanco	305X265X125mm

Dispensador de Papel Secamanos - Zig-Zag ABS



CT6100PB



CT6100PP



CT6100PN



CT6100PT

REFERENCIA	DESCRIPCIÓN	CAPACIDAD	COLOR	MEDIDAS mm
CT6100PB	Dispensador de Papel Zig Zag ABS	600 Servicios	Blanco	285X270X100mm
CT6100PP	Dispensador de Papel Zig Zag ABS	600 Servicios	Plateado	285X270X100mm
CT6100PN	Dispensador de Papel Zig Zag ABS	600 Servicios	Pintado Negro Soft Touch	280X265X100mm
CT6100PT	Dispensador de Papel Zig Zag ABS	600 Servicios	Negro transparente	305X265X125mm

Dispensador de Papel Secamanos - Mecha Acero



E4010SSB



E4010SSS



AG45500



AG45000

REFERENCIA	DESCRIPCIÓN	Ø200 mm / máx.	ACABADO	MEDIDAS mm
E4010SSB	Dispensador de Papel Mecha Acero inox	Ø200 mm / máx.	Acero Brillo	215x215x370mm
E4010SSS	Dispensador de Papel Mecha Acero inox	Ø200 mm / máx.	Acero Satinado	215x215x370mm
AG45500	Dispensador de Papel Mecha Acero inox	Ø205 mm / máx	Acero Brillo	250X240X330mm
AG45000	Dispensador de Papel Mecha Acero inox	Ø205 mm / máx.	Acero Satinado	250X240X330mm

Dispensador de Papel Secamanos - Mecha ABS



M1100PB



M1100PP



M1100PN



M1100PT



AG20020



AG21050

REFERENCIA	DESCRIPCIÓN	DIAMETRO MAX	COLOR	MEDIDAS mm
M1100PB	Dispensador de Papel Mecha ABS	Ø210 mm / máx.	Blanco	330x230x230mm
M1100PP	Dispensador de Papel Mecha ABS	Ø210 mm / máx.	Plata	330x230x230mm
M1100PN	Dispensador de Papel Mecha ABS	Ø210 mm / máx.	Pintado Negro Soft Touch	330x230x230mm
M1100PT	Dispensador de Papel Mecha ABS	Ø210 mm / máx.	Negro Transparente	330x230x230mm
AG20020	Dispensador de Papel Redondo Mecha ABS	Ø205 mm / máx.	Blanco	360x255x368mm
AG21050	Dispensador de Papel Redondo Mecha ABS	Ø205 mm / máx.	Negro Transparente	360x255x368mm

Dispensador de Papel Secamanos - Auto-Corte



TA6000PB



TA6000PT



TA6000PP



TA6000PN



AG59500



AG59000

REFERENCIA	DESCRIPCIÓN	DIAMETRO MAX	ACABADO	MEDIDAS mm
TA6000PB	Dispensador de Papel Autocortante ABS	Ø210 mm / máx.	Blanco	210x305x340mm
TA6000PT	Dispensador de Papel Autocortante ABS	Ø210 mm / máx.	Negro Transparente	210x305x340mm
TA6000PP	Dispensador de Papel Autocortante ABS	Ø210 mm / máx.	Plateado	210x305x340mm
TA6000PN	Dispensador de Papel Autocortante ABS	Ø210 mm / máx.	Pintado Negro Soft Touch	210x305x340mm
AG59500	Dispensador de papel Autocortante Acero Inox	Ø210 mm / máx.	Acero inox Brillo	238x292x383mm
AG59000	Dispensador de papel Autocortante Acero Inox	Ø210 mm / máx.	Acero inox Satinado	238x292x383mm

Dispensador de Papel Secamanos - Palanca



TP6000PG



TP6000PT

REFERENCIA	DESCRIPCIÓN	DIAMETRO MAX	COLOR	MEDIDAS mm
TP6000PG	Dispensador de papel Palanca Frontal Bobina ABS	Ø215 mm / máx.	Blanco	330x230x230mm
TP6000PT	Dispensador de papel Palanca Frontal Bobina ABS	Ø215 mm / máx.	Negro Transparente	330x230x230mm

Dispensador de Papel Secamanos - Bobina Ind



CPB0300M



AD60000



CPB0300S



AD80000



CPB0300T

REFERENCIA	DESCRIPCIÓN	DIAMETRO MAX	ACABADO	MEDIDAS mm
CPB300M	Dispensador de Papel Bobina ind Tipo Mural ABS	Ø300 mm max	ABS Gris	405X340X260mm
AD60000	Dispensador de Papel Bobina ind Tipo Mural Acero Lacado	Ø480 mm max	Acero Grafito	310X465X308mm
CPB0300S	Dispensador de Papel Bobina ind Tipo Sobremesa ABS	Ø300 mm max	ABS Gris	405x560x245mm
AD80000	Dispensador de Papel Bobina ind Tipo Suelo Acero Lacado	Ø480 mm max	Acero Grafito	928X420X308mm
CPB0300T	Dispensador de Papel Bobina ind Tipo Suelo ABS	Ø300 mm max	ABS Gris	860x405x490mm

Dispensador de Papel / Acc - Especiales



E5050SSS



AN20000



AH60000



AM21000



AM20400

REFERENCIA	DESCRIPCIÓN	CAPACIDAD MAX	ACABADO	MEDIDAS mm
E5050SSS	Dispensador de Guantes, Patucos, Gorros Acero Inox	Según Material	Satinado	175x143x75mm
AN20000	Dispensador de Papel Camilla SIN Sierra	1 Rollo	Cromado	166X90X112mm
AH60000	Dispensador de Pañuelos Faciales ABS	100 Servicios	Blanco	135X272X67mm
AM21000	Dispensador de Papel Cubre Asientos WC ABS Blanco	Ø300 mm max	Blanco	405X340X260mm
AM20400	Caja de Papeles Cubre asientos WC_(125 Hojas/u. x 12 UD			

Dosificadores de Jabón - Manuales ABS



REFERENCIA	DESCRIPCIÓN	CAPACIDAD ml	COLOR	MEDIDAS mm
CJ1100PB	Dosificador de Jabón Gel ABS Con Deposito interior	1.100 ml	Blanco	225x130x95mm
CJ1100PP	Dosificador de Jabón Gel ABS Con Deposito interior	1.100 ml	Plateado	225x130x95mm
CJ1100PN	Dosificador de Jabón Gel ABS Con Deposito interior	1.100 ml	Negro Soft Touch	225x130x95mm
CJ1100PT	Dosificador de Jabón Gel ABS Con Deposito interior	1.100 ml	Negro Transparente	225x130x95mm
CJ9100PB	Dosificador de Jabón Gel ABS Con Bolsa Gel o Espuma	750 ml / Bolsa	Blanco	113x219x102mm
CJ9100PP	Dosificador de Jabón Gel ABS Con Bolsa Gel o Espuma	750 ml / Bolsa	Plateado	113x219x102mm
CJ9100PN	Dosificador de Jabón Gel ABS Con Bolsa Gel o Espuma	750 ml / Bolsa	Negro Soft Touch	113x219x102mm
CJ9100PT	Dosificador de Jabón Gel ABS Con Bolsa Gel o Espuma	750 ml / Bolsa	Negro Transparente	113x219x102mm

Dosificadores de Jabón - Manuales ABS



EU44478
EU44479



EU441378
EU441379



C2120ABW



AC70000



AC70300



AC70600



AC70600-MT

REFERENCIA	DESCRIPCIÓN	CAPACIDAD ml	COLOR	MEDIDAS mm
EU44478	Dosificador de Jabón Espuma ABS con Pulsador Manual	700 ml	Blanco	206x110x106mm
EU44479	Dosificador de Jabón Gel ABS con Pulsador Manual	700 ml	Blanco	206x110x106mm
EU441378	Dosificador de Jabón Espuma ABS con Pulsador Manual	700 ml	Negro Mate	206x110x106mm
EU441379	Dosificador de Jabón Gel ABS con Pulsador Manual	700 ml	Negro Mate	206x110x106mm
CJ2120ABW	Dosificador de Jabón Económico ABS Pulsador Manual	1.000 ml	Blanco	205x138x132mm
AC70000	Dosificador de Jabón Aitana ABS con Pulsador Manual	900 ml	Blanco	235x130x100mm
AC70300	Dosificador de Jabón Aitana ABS con Pulsador Manual	900 ml	Plata	235x130x100mm
AC70600	Dosificador de Jabón Aitana ABS con Pulsador Manual	900 ml	Negro Brillo	235x130x100mm
AC70600-MT	Dosificador de Jabón Aitana ABS con Pulsador Manual	900 ml	Negro Mate	235x130x100mm

Dosificadores de Jabón - Manuales Acero Inox



A6220SSS
A6040SSS



A6220SSB
A6040SSB



A6220SSN



A6230SSS
A6230SSB



A6240SSS
A6240SSB

REFERENCIA	DESCRIPCIÓN	CAPACIDAD ml	COLOR	MEDIDAS mm
A6220SSS	Dosificador de Jabón Vertical Acero Inox	1.000 ml	Satinado	125x110x205mm
A6220SSB	Dosificador de Jabón Vertical Acero Inox	1.000 ml	Brillo	125x110x205mm
A6040SSS	Dosificador de Jabón Vertical Acero Inox	500 ml	Satinado	90x110x165mm
A6040SSB	Dosificador de Jabón Vertical Acero Inox	500 ml	Brillo	90x110x165mm
A6220SSN	Dosificador de Jabón Vertical Acero Pintado	1.000 ml	Negro	125x110x205mm
A6230SSS	Dosificador de Jabón Horizontal Acero Inox	1.000 ml	Satinado	205x110x125mm
A6230SSB	Dosificador de Jabón Horizontal Acero Inox	1.000 ml	Brillo	205x110x125mm
A6240SSS	Dosificador de Jabón Encastrable Acero Inox	1.000 ml	Satinado	140x240x98/150mm
A6240SSB	Dosificador de Jabón Encastrable Acero Inox	1.000 ml	Brillo	140x240x98/150mm

Dosificadores de Jabón - Manuales Acero Inox



CJ4110BR

CJ4110SA

AC79000

AC79500

A6080SSS

AC53050

REFERENCIA	DESCRIPCIÓN	CAPACIDAD ml	COLOR	MEDIDAS mm
CJ4110BR	Dosificador de Jabón Gel Acero Inox	1.000 ml	Brillo	220x130x100mm
CJ4110SA	Dosificador de Jabón Gel Acero Inox	1.000 ml	Satinado	220x130x100mm
AC79000	Dosificador de Jabón Gel Aitana Acero Inox	900 ml	Satinado	235x125x105mm
AC79500	Dosificador de Jabón Gel Aitana Acero Inox	900 ml	Brillo	235x125x105mm
A6080SSS	Dosificador de Jabón Gel Redondeado Acero	300 ml	Satinado	245x62x90mm
AC53050	Dosificador de Jabón Gel Rectangular Acero Inox	800 ml	Satinado	271x127x110mm

Dosificadores de Jabón - Automáticos



C6630PLW



C6620PLW



C1540SS*



C1590SSS
C1590SSN



CJE8090CPB



CJE8090CPP



CJE8090CPN

REFERENCIA	DESCRIPCIÓN	CAPACIDAD ml	COLOR	MEDIDAS mm
C6630PLW	Dosificador de Jabón Óptico en ABS DC4x1.5V (LR6)	1.100 ml	Blanco	235x140x107 mm
C6620PLW	Dosificador de Jabón Óptico Goteo Regulable, 6AA	1.000 ml	Blanco	290x110x100 mm
C1540SSS	Dosificador de Jabón Óptico Acero Inox	1.200 ml	Satinado	90x110x165mm
C1540SSB	Dosificador de Jabón Óptico Acero Inox	1.200 ml	Brillo	90x110x165mm
C1590SSS	Dosificador de Jabón Óptico Inox Goteo Regulable	700 ml	Satinado	220x100x110mm
C1590SSN	Dosificador de Jabón Óptico Goteo Regulable	700 ml	Acero Negro	220x100x110mm
CJE8090CPB	Dosificador de Jabón Óptico para Gel, Espuma o Spray	1.000 ml	Blanco	125x247x117mm
CJE8090CPP	Dosificador de Jabón Óptico para Gel, Espuma o Spray	1.000 ml	Plateado	125x247x117mm
CJE8090CPN	Dosificador de Jabón Óptico para Gel, Espuma o Spray	1.000 ml	Negro Soft Touch	125x247x117mm

Dosificadores de Jabón - Varios & Minis



A6160SSB



A6060SSB



C6115ABZ



A0135ABG



A0137ABG



A0137ABW



A0135ABW

REFERENCIA	DESCRIPCIÓN	CAPACIDAD ml	COLOR	MEDIDAS mm
A6160SSB	Jabonera Empotrable en Acero inox con Botella	1.000 ml	Brillo	125x110x205mm
A6060SSB	Jabonera Empotrable en Acero inox con Botella	400 ml	Brillo	125x110x205mm
C6115ABZ	Dosificador de Jabón Granulado ABS	1.500 ml	Traslucido / Azul	135x148x253mm
<u>C6130ABZ</u>	<u>Dosificador de Jabón Granulado ABS</u>	<u>3.000 ml</u>	<u>Traslucido / Azul</u>	<u>135x140x330mm</u>
A0135ABG	Dosificador de Jabón Vertical Mini con Pulsador	400 ml	ABS Plata	193x80x93mm
A0137ABG	Dosificador de Jabón Doble Vertical Mini con Pulsador	2 x 400 ml	ABS Plata	193x181x93mm
A0315ABW	Dosificador de Jabón Vertical Mini con Pulsador	400 ml	ABS Blanco	193x80x93mm
A0317ABW	Dosificador de Jabón doble Vertical Mini con Pulsador	2 x 400 ml	ABS Blanco	193x181x93mm

Dispensadores Ambientales / Bacteriostático



G1020ABW



AI90000



AI90600



G2010ABW



RG003KIB

REFERENCIA	DESCRIPCIÓN	INTERVALOS DISPAROS	COLOR	MEDIDAS mm
G1020ABW	Dispensador para carga Aerosol 2 x pilas tipo AA LR6	7,5min - 15min - 30min	ABS Blanco	195x80x78mm
AI90000	Dispensador para carga Aerosol 2 x pilas tipo LR6	7,5min - 15min - 30min	ABS Blanco	198x87x83mm
AI90600	Dispensador para carga Aerosol 2 x pilas tipo LR6	7,5min - 15min - 30min	ABS Negro	198x87x83mm
G2010ABW	Dispensador Bacteriostático 2 x pilas tipo AA LR14	1min a 60min	ABS Blanco - Negro	140x80x210 mm
RG003KIB	Kit instalacion para Urinarios			

Cargas Ambientales y Bactericidas



AKA20**



K1010***



K3010***

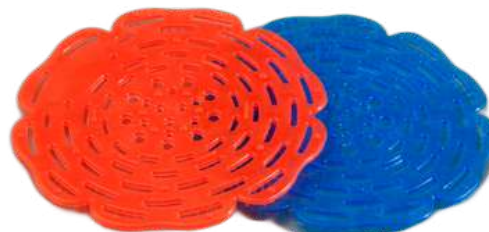

k4010***



K1020BIO

REFERENCIA	DESCRIPCIÓN	CAPACIDAD ml	UD PACK	MEDIDAS mm
AKA2001	Ambientador Concentrado Paco Rabanne	250 ml	4 UD	147xØ65mm
AKA2002	Ambientador Concentrado Anti Tabaco	250 ml	4 UD	147xØ65mm
AKA2003	Ambientador Concentrado Lavanda	250 ml	4 UD	147xØ65mm
AKA2004	Ambientador Concentrado Limón	250 ml	4 UD	147xØ65mm
AKA2015	Ambientador Concentrado Té Verde	250 ml	4 UD	147xØ65mm
AKA2016	Ambientador Concentrado Aloe	250 ml	4 UD	147xØ65mm
AKA2020	Ambientador Concentrado Mandarina	250 ml	4 UD	147xØ65mm
AKA2022	Ambientador Concentrado Flores Blancas	250 ml	4 UD	147xØ65mm
AKI2002	Insecticida Piretrina Natural	250 ml	4 UD	147xØ65mm

Cargas Ambientales y Bactericidas



K1010***



K3010***

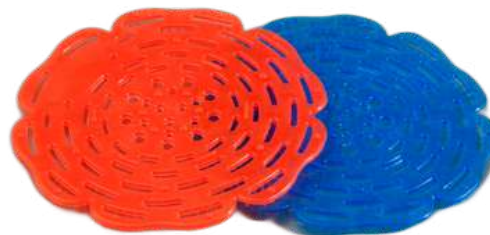

k4010***



K1020BIO

REFERENCIA	DESCRIPCIÓN	CAPACIDAD ml	UD PACK	MEDIDAS mm
K1010CIT	Ambientador Concentrado Cítrico	250 ml	6 UD	143xØ66mm
K1010OCN	Ambientador Concentrado Oceano	250 ml	6 UD	143xØ66mm
K1010FLR	Ambientador Concentrado Floral	250 ml	6 UD	143xØ66mm
K1010NTR	Ambientador Concentrado Neutralizador de Olores	250 ml	6 UD	143xØ66mm
K3010BCF	Carga para Bacteromatic aroma Floral	500 ml	8 UD	120x62x145mm
K3010BCM	Carga para Bacteromatic aroma Mandarina	500 ml	8 UD	120x62x145mm
K4010FTP	Goma para Urinario Aromatizada Tropical	30 Días	2x6 UD	Ø150mm
K4010PEW	Goma para Urinario Aromatizada Perfume	30 Días	2x6 UD	Ø150mm
K6010BIO	Bote Bolsitas Higienizantes para Compresas	20 gr	150 UD	300x270x230mm

MESAS / CAMBIADORES DE PAÑALES BEBÉS



J1010PLW-N



J1010PLW



J1390AIS



J1040PLW



J1020PLW

REFERENCIA	DESCRIPCIÓN	PESO MAX	MEDIDAS CERRADO mm	MEDIDAS ABIERTO mm
J1010PLW-N	Cambiador de Pañales Horizontal HDPE Anti-Bacteriano	25 KG Sin Cinturón	820x115x550mm	820x455x550mm
J1010PLW	Cambiador de Pañales Horizontal HDPE Anti-Bacteriano	25 KG Con Cinturón	900x510x100mm	900x510x490mm
J1390AIS	Cambiador de Pañales Horizontal Acero Inox	25 KG Con Cinturón	905x520x105mm	905x520x495mm
J1040PLW	Cambiador de Pañales Horizontal HDPE Anti-Bacteriano	20 KG Con Cinturón	856x580x100mm	856x580x510mm
J1020PLW	Cambiador de Pañales Vertical HDPE Anti-Bacteriano	25 KG Con Cinturón	902x560x135mm	902x560x890mm

ELIMINADORES DE INSECTOS



PEMAT13P



PEMAT18P



PA0111E



PA0117E



PAEMV18B



PEAM13XE



PE0208E



PE0215E



PEAM40XP

REFERENCIA	DESCRIPCIÓN	AREA DE ACCIÓN m2	ACABADO	MEDIDAS mm
PEMAT13P	Eliminador de Insectos de 13W	30 Dia / 60 Noche	ABS Negro	250x120mm
PEMAT18P	Eliminador de Insectos de 18W	55 Dia / 78 Noche	ABS Gris	355x160x128mm
PA0111E	Eliminador de Insectos adhesivo 13W	50	ABS Blanco AS Azul	320x280x120mm
PA0117E	Eliminador de Insectos adhesivo en Acero 13W	50	Acero Lacado Negro Mate	325x240x115mm
PAEMV18B	Eliminador de Insectos Adhesivo en Acero 20W	40 Dia / 80 Noche	Acero Lacado Negro Mate	325x240x100mm
PEAM13XE	Eliminador de Insectos en Acero Inox 13W	28 Dia / 56 Noche	Acero Inox Satinado	310x285x100mm
PE0208E	Eliminador de Insectos en Acero Inox 2x8W	50	Acero Inox Brillante	340x265x75mm
PE0215E	Eliminador de Insectos en Acero Inox 2x15W	100	Acero Inox Brillante	485x265x75mm
PEAM40XP	Eliminador de Insectos en Acero Inox 2x20W	80 Dia / 60 Noche	Acero Inox Brillante	692x285x100mm

ELIMINADORES DE INSECTOS



AJ36000

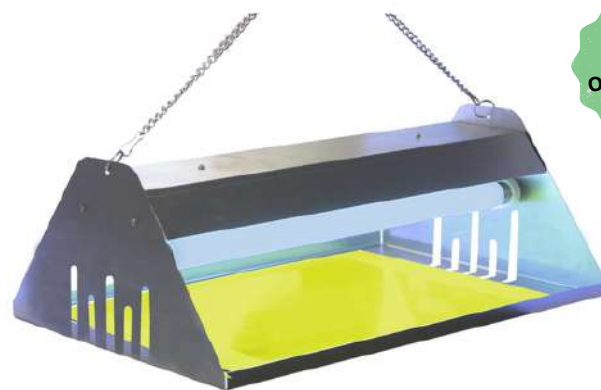

PAEM030X



D4020UPB



RD402RMA

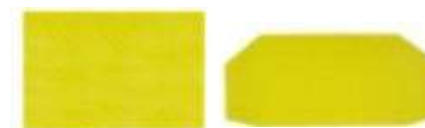

ADEM306R

REFERENCIA	DESCRIPCIÓN	AREA DE ACCIÓN m2	ACABADO	MEDIDAS mm
AJ36000	Eliminador de Insectos por Absorción 32W	25	ABS Gris	335x235x215mm
PAEM030X	Eliminador de Insectos Adhesivo en Acero 15W	60 Dia / 120 Noche	Acero Brillante	485x350x160mm
D4020UPB	Eliminador de Insectos Adhesivo en Acero 20W	40 Dia / 80 Noche	Acero Lacado Blanco	460x150x180mm
RD402RMA	Laminas Adhesivas para D4020UPB Pack 6 recambios			
ADEM306R	Pack 6 uds 390x300mm			390x300mm

CINTAS SEPARADORAS / DELIMITADOR DE ESPACIOS



V4110NNR



V4120SSB



V4010NNR



V4020SSB



V3020SDR



V3020SDZ



V3010SSB

REFERENCIA	DESCRIPCIÓN	MEDIDA DE LA CINTA	ACABADO	MEDIDAS mm
V4110NNR	Base pared chapa con Cinta Extensible	2 Metros / Roja	Acero Pintado Negro	110X95X110mm
V4120SSB	Base pared de Acero Inox con Cinta Extensible	3 Metros / Negra	Acero Inox Brillante	120x955x120mm
V4010NNR	Poste Metálico con Cinta Extensible	2 Metros / Roja	Acero Pintado Negro	920x320x320mm
V4020SSB	Poste de Acero Inox con Cinta Extensible	3 Metros / Negra	Acero Inox Brillo	1025x360x360mm
V3010SSB	Poste de Acero Inox para Cordón Fijo	Sin Cinta	ABS Blanco AS Azul	920x320x320mm
V3020SDR	Cordón color Rojo	150 cm	Esponja / Aleación Cromo	
V3020SDZ	Cordón color Azul	150 cm	Esponja / Aleación Cromo	

ENFUNDADORES DE PARAGUAS



L6110EPB



L6010EPB



L6011BEG

L6012BEP

L403003BEG

L403004BEP



L403001SSS



L403002SSS

REFERENCIA	DESCRIPCIÓN	CAPACIDAD	ACABADO	MEDIDAS mm
L6110EPB	Enfundador de Paraguas Metálico Simple	600 Fundas	Metálico Pintado	350x250x740mm
L6010EPB	Enfundador de Paraguas Metálico Doble	600 Fundas	Metálico Pintado	490x295x760mm
L6011BEG	Bolsa Grande para Enfundador L6110 / L6010	2.000 ud	Polietileno HDPE	700x125mm
L6012BEP	Bolsa Pequeña para Enfundador L6110 / L6010	3.000 ud	Polietileno HDPE	420x135mm
L403001SSS	Enfundador de Paraguas Acero Inox Simple	600 Fundas	Acero Inox Satinado	290x230x780mm
L403002SSS	Enfundador de Paraguas Acero Inox Doble	600 Fundas	Acero Inox Satinado	310x285x100mm
L403003BEG	Bolsa Grande para Enfundador L403001 / L403002	1000 ud	Polietileno HDPE	750x40mm
L403004BEP	Bolsa Pequeña para Enfundador L403001 / L403002	1000 ud	Polietileno HDPE	40x430mm

PARAGÜEROS Y PERCHEROS



H8004CHP



H8004SSS



H8003CHP



H8104CHP



H8103CHP



H8113CHP



H8101CHP

REFERENCIA	DESCRIPCIÓN	CAPACIDAD UTIL	ACABADO	MEDIDAS mm
H8004CHP	Paragüero Redondo Metálico Acero Pintado	15 Lt	Pintado segun color elegir	Ø210x500 mmH
H8004SSS	Paragüero Redondo Metálico Acero Inox	15 Lt	Satinado	Ø210x500 mmH
H8003CHP	Perchero Pared con Argollas	4 Colgadores	Pintado segun color elegir	560x45x110 mm
H8104CHP	Perchero de Pie con Peana Circular y Colgadores Rectos	6 Colgadores	Pintado segun color elegir	400x400x1600 mmH
H8103CHP	Perchero de Pie con Peana Circular y Colgadores Rectos	8 Colgadores	Pintado segun color elegir	400x400x1600 mmH
H8113CHP	Perchero de Pie con Peana Circular y Recoge Aguas	8 Colgadores	Pintado segun color elegir	400x400x1600 mmH
H8101CHP	Perchero de Pie con Peana Circular y Colgadores	8 Colgadores	Pintado segun color elegir	400x400x1600 mmH

ASIENTOS DE DUCHAS



I7010NAW



I2220SSS



I2240NAW



I2210SSW



I7030SSS



I2230SSS

REFERENCIA	DESCRIPCIÓN	CARGA MÁXIMA	ACABADO	MEDIDAS mm
I7010NAW	Asiento de Ducha Abatible de Plástico Blanco	90 kg	Plástico Antideslizante	340x325x100mm
I2220SSS	Asiento de Ducha Abatible en Acero Inox	150 kg	Satinado	450x410x100mm
I2240NAW	Asiento de Ducha con patas, Taburete Regulable	100 kg	Aluminio y PVC Blanco	440-585x510x410mm
I2210SSW	Asiento de Ducha Abatible en Acero Inox	100 kg	Satinado, Blanco Rugoso	390-540 x480x300mm
I7030SSS	Asiento Abatible para Ducha con Apoyo a Pared	110 kg	Acero Inox Satinado	410x458x100mm
I2230SSS	Asiento Abatible para Ducha con Apoyo Doble, Pared	150 kg	Acero Inox Satinado	451,5x450x410mm

BARRAS DE APOYO RECTAS



REFERENCIA	DESCRIPCIÓN	MEDIDA UTIL	MEDIDAS mm
<u>I5150SSB</u>	Barra Asistencia Recta Inox Brillo	30 CM	370x70x95mm
<u>I5150SSS</u>	Barra Asistencia Recta inox Satinado		370x70x95mm
I5150ACW	Barra Asistencia Recta Acero con Epoxi Blanco		378x76x77mm
<u>I5250SSS</u>	Barra Asistencia Recta inox Satinado	40 CM	470x70x95mm
I5250ACW	Barra Asistencia Recta Acero con Epoxi Blanco		478x76x77mm
<u>I5350SSB</u>	Barra Asistencia Recta inox Brillo	50 CM	570x70x95mm
<u>I5350SSS</u>	Barra Asistencia Recta inox Satinado		570x70x95mm
I5350ACW	Barra Asistencia Recta Acero con Epoxi Blanco		578x76x77mm
<u>I5450SSS</u>	Barra Asistencia Recta Satinado	60 CM	670x70x95mm
I5450ACW	Barra Asistencia Recta Acero con Epoxi Blanco		678x76x77mm
I5550ACW	Barra Asistencia Recta Acero con Epoxi Blanco	75 CM	827x76x77mm
I5550SSS	Barra Asistencia Recta inox Satinado		827x76x77mm
I5560SSS	Barra Asistencia Recta inox Satinado	90 cm	977x76x77mm
I5560ACW	Barra Asistencia Recta Acero con Epoxi Blanco		977x76x77mm
I5650SSS	Barra Asistencia Recta inox Satinado	120 CM	1270x76x77mm
I5650ACW	Barra Asistencia Recta Acero con Epoxi Blanco		1270x76x77mm

BARRAS ASITENCIALES



I5021SSB(C80)
I5021SSS(C80)



I5070ACW
I5070SSS



I5060SSB
I5060SSS



I5090ACW
I5090SSS



I5040SSS



I5050ACW
I5050SSS



I5022SSS

REFERENCIA	DESCRIPCIÓN	MEDIDA UTIL	ACABADO	MEDIDAS mm
I5021SSB(C80)	Barra Abatible con portarrollos Acero Inox	80 CM	Brillo	800x85x200mm
I5021SSS(C80)	Barra Abatible con portarrollos Acero Inox	80 CM	Satinado	800x85x200mm
I5070ACW	Asidero de 3 anclajes a pared	60 CM	Blanco	600x205x235mm
I5070SSS	Asidero de 3 anclajes a pared	60 CM	Satinado	600x205x235mm
I5060SSB	Barra Asistencial horizontal angulo 90°	70 CM	Brillo	815x775x70mm
I5060SSS	Barra Asistencial horizontal angulo 90°	70 CM	Satinado	815x775x70mm
I5090ACW	Barra Asistencial en L	80 CM	Blanco	800x773x79mm
I5090SSS	Barra Asistencial en L	80 CM	Satinado	800x773x79mm
I5040SSS	Barra Asistencial Vertical angulo 90°	70 CM	Satinado	770x965x95mm
I5050ACW	Barra Asistencial Pared Suelo Apoyo	80 CM	Blanco	800X750X205mm
I5050SSS	Barra Asistencial Pared Suelo Apoyo	80 CM	Satinado	800X750X205mm
I5022SSS	Barra Abatible de Sujeción	80 CM	Satinado	808X750X150mm



MODELO	HUECO ÚTIL (mm)								
	250			300			400		
	ALTO	ANCHO	FONDO	ALTO	ANCHO	FONDO	ALTO	ANCHO	FONDO
ECOV	1.724	183	451	1.724	233	451	1.724	333	451
ECOT	847	183	451	847	233	451	847	333	451
ECOM	554	183	451	554	233	451	554	333	451
ECOC	408	183	451	408	233	451	408	333	451
ECOP	320	183	451	320	233	451	320	333	451
ECOB	262	183	451	262	233	451	262	333	451
ECOZ	189	183	451	189	233	451	189	333	451
ECOL	-	-	-	1.158/ 263	110/ 234	451	1.158/ 263	159/ 334	451

Taquilla Metálica Modular en varios colores y montajes,
 consulta todas las posibilidades haciendo clic
[AQUÍ](#)



J1030PLG



T10073GRY



T10080VRD



T10060BEG



T10131MAD

REFERENCIA	DESCRIPCIÓN	PESO MAX	ACABADO	MEDIDAS mm
J1030PLG	Trona para Alimentación de bebés color gris	35 Kg	Polipopileno de alta resistencia	636x636x725 mmH
T10073GRY	Trona SKY-HIGH 2 en 1 color a elegir	6m a 36m	Funda de Cuero	210x153x910 mmH
T10080VRD	Trona Creamy 2 en 1 color a elegir	6m a 36m	Funda de Cuero	600x530x600-875 mmH
T10060BEG	Trona Brie 2 en 1 color a elegir	6m a 36m	Funda de Cuero	745x615x920 mmH
T10131MAD	Trona Woody 2 en 1 color a elegir	6m a 36m	Funda de Cuero	610x575x890 mmH

PAPELERAS

Papeleras para Baño

Papeleras de Oficina y Pasillos

Papeleras Jardín y Garaje

Papeleras Cenicero

Contenedores Higienicos

Papeleras Selectivas

Papeleras Urbanas

Papeleras Caninas

Ceniceros

Contenedores para Aceite Domestico



PAPELERAS INOX CON PEDAL



H1010SSB H1020SSB H1030SSB H1040SSB H1050SSB



H1010SSS H1020SSS H1030SSS H1040SSS H1050SSS

REFERENCIA	DESCRIPCIÓN	CAPACIDAD UTIL	ACABADO	MEDIDAS mm
H1010SSB	<u>Papelera de Pedal 3L inox</u>	3 Lt	Brillo	Ø170x220x245 mmH
H1020SSB	<u>Papelera de Pedal 5L inox</u>	5 Lt	Brillo	Ø205x280x290 mmH
H1030SSB	<u>Papelera de Pedal 12L inox</u>	12 Lt	Brillo	Ø250x300x400 mmH
H1040SSB	<u>Papelera de Pedal 20L inox</u>	20 Lt	Brillo	Ø295x350x435 mmH
H1050SSB	<u>Papelera de Pedal 30L inox</u>	30 Lt	Brillo	Ø295x350x645 mmH
H1010SSS	<u>Papelera de Pedal 3L inox</u>	3 Lt	Satinado	Ø170x220x245 mmH
H1020SSS	<u>Papelera de Pedal 5L inox</u>	5 Lt	Satinado	Ø205x280x290 mmH
H1030SSS	<u>Papelera de Pedal 12L inox</u>	12 Lt	Satinado	Ø250x300x400 mmH
H1040SSS	<u>Papelera de Pedal 20L inox</u>	20 Lt	Satinado	Ø295x350x435 mmH
H1050SSS	<u>Papelera de Pedal 30L inox</u>	30 Lt	Satinado	Ø295x350x645 mmH

PAPELERAS INOX CON PEDAL



H1010PLW

H1020PLW

H1030PLW

H1010PLN

H1020PLN

H1030PLN

H2020SSB

H2020SSS

H2050FPS-SC

H2150FPS-SC

REFERENCIA	DESCRIPCIÓN	CAPACIDAD UTIL	ACABADO	MEDIDAS mm
H1010PLW	<u>Papelera de Pedal 3L Blanca</u>	3 Lt	Acero Blanco	Ø170x220x245 mmH
H1020PLW	<u>Papelera de Pedal 5L Blanca</u>	5 Lt	Acero Blanco	Ø205x280x290 mmH
H1030PLW	<u>Papelera de Pedal 12L Blanca</u>	12 Lt	Acero Blanco	Ø250x300x400 mmH
H1010PLN	<u>Papelera de Pedal 3L Negra</u>	3 Lt	Acero Negro	Ø170x220x245 mmH
H1020PLN	<u>Papelera de Pedal 5L Negra</u>	5 Lt	Acero Negro	Ø205x280x290 mmH
H1030PLN	<u>Papelera de Pedal 12L Negra</u>	12 Lt	Acero Negro	Ø250x300x400 mmH
H2020SSB	<u>Papelera Pedal 6L Cuadrada inox Brillo</u>	6 Lt	Brillo	200x260x270 mmH
H2020SSS	<u>Papelera Pedal 6L Cuadrada inox Satinada</u>	6 Lt	Satinado	200x260x270 mmH
H2050FPS-SC	<u>Papelera Pedal 50L de Cocina/baño Cuadrada</u>	50 Lt	Satinado	650x425x370mm
H2150FPS-SC	<u>Papelera Pedal 50L de Cocina/baño Semi-Ovalada.</u>	50 Lt	Satinado	660x470x380mm

PAPELERAS REDONDAS



H4001CHP



H4001SSS



H4609NGR
H4619FPN



H4710SSS



H4740SSS



H3040SSS

REFERENCIA	DESCRIPCIÓN	CAPACIDAD UTIL	ACABADO	MEDIDAS mm
H4001CHP	Papelerera Redonda Metálica Pintada	10 Lt	Pintada segun color elegir	Ø210x300 mmH
H4001SSS	Papelerera Redonda en Acero inox	10 Lt	Acero inox Satinado	Ø210x300 mmH
H4609NGR	Papelerera Redonda Doble Cuerpo	10 Lt	Pintada segun color elegir	Ø235x270 mmH
<u>H4619FPN</u>	Papelerera Redonda Doble Cuerpo Forrada Polipiel	10 Lt	Polipiel Negro	Ø235x270 mmH
H4710SSS	Papelerera Redonda con Cabezal y Tapa Basculante	10 Lt	Acero Inox Satinado	Ø200x300 mmH
H4740SSS	Papelerera Redonda Tapa Basculante y Cubo Interior	40 Lt	Acero Inox Satinado	Ø310x650 mmH
H3040SSS	Papelerera Redonda con Cabezal "PUSH"	40 Lt	Acero Inox Satinado	Ø360x740 mmH

PAPELERAS CUADRADAS



REFERENCIA	DESCRIPCIÓN	CAPACIDAD UTIL	ACABADO	MEDIDAS mm
H4102GRX	Papelera para Habitación Gris oxidón	7,5 Lt	Arenoso - Gris oxidón	400x400x400 mmH
H4014PIN	Papelera de Plástico Negro	14 Lt	Polipropileno	275x202x312mmH
H4012SSB	Papelera Cuadrada en Acero Inox	10 Lt	Brillo	180x180x300 mmH
H4012SSS	Papelera Cuadrada en Acero Inox	10 Lt	Satinado	180x180x300 mmH
H4202SSB	Papelera Cadrada Perforada con Cubo Interior	14 Lt	Brillo	220x220x320 mmH
H4602GRX	Papelera para Cambiador de Pañales	40 Lt	Gris oxidón	400x400x400 mmH
H4302SSB	Papelera Cadrada Perforada con Cubo Interior	18 Lt	Brillo	220x220x450 mmH
H4017SSS	Papelera para Pasillos y Hoteles en Acero Inox	40 Lt	Satinado	240x240x700 mmH
H4013TSS	Papelera Cuadrada con Tapa Superior	25 Lt	Satinado	210x210x710 mmH
<u>H4013SSS</u>	Papelera Cuadrada	25 Lt	Satinado	200x200x700 mmH
<u>H4013CHP</u>	Papelera Cuadrada	25 Lt	Pintada segun color elegir	200x200x700 mmH
H4107SSS(100)	Papelera Cuadrada con Cabezal Basculante	100 Lt	Satinado	360x360x970 mmH

PAPELERAS RECTANGULARES - SEMICIRCULARES



REFERENCIA	DESCRIPCIÓN	CAPACIDAD UTIL	ACABADO	MEDIDAS mm
H7001SSS	Papelera Mural Rectangular Acero Inox	10 Lt	Satinado	330x130x300 mmH
H7001CHP	Papelera Mural Rectangular Acero	10 Lt	Pintada segun color elegir	330x130x300 mmH
H7102CHP	Papelera Mural Rectangular con Soporte a Pared	35 Lt	Pintada segun color elegir	360x250x430 mmH
H7006SSB	Papelera Mural Rectangular en Acero Inox	25 Lt	Brillo	355x155x450 mmH
H7006SSS	Papelera Mural Rectangular en Acero Inox	25 Lt	Satinado	355x155x450 mmH
H7006CHP	Papelera Mural Rectangular en Acero	25 Lt	Pintada segun color elegir	355x155x450 mmH
H4007CHP	Papelera con Cabezal Basculante en Acero	40 Lt	Pintada segun color elegir	320x260x680 mmH
H4007SSS	Papelera con Cabezal Basculante en Acero Inox	40 Lt	Satinado	320x260x680 mmH
H4107SSS(70)	Papelera con Cabezal Basculante en Acero Inox	70 Lt	Satinado	330x270x960 mmH
H4511SSS	Papelera Semicircular con Tapa Ciega	15 Lt	Satinado	1/2Ø250x250x660mm
<u>H6504CHP</u>	Papelera Semicircular en Acero con Tapa Ciega	35 Lt	Pintada segun color elegir	440x230x750 mmH
H6504SSS	Papelera Semicircular en Acero Inox con Tapa Ciega	35 Lt	Satinado	440x230x750 mmH
H7202CHP	Papelera Mural Rectangular con Soporte a Suelo	35 Lt	Satinado	360x250x1000 mmH

PAPELERAS CENICEROS



H4404CHP

H4404SSS

H4405CHP

H4405SSS

H4406CHP

H4406SSS

H4411CHP

H4411SSS

H7003CHP

H7104CHP

H7204CHP

REFERENCIA	DESCRIPCIÓN	CAPACIDAD UTIL	ACABADO	MEDIDAS mm
H4404CHP	Cenicero Papelera Redonda en Acero	20 Lt	Pintada segun color elegir	Ø210x660 mmH
H4404SSS	Cenicero Papelera Redonda en Acero Inox	20 Lt	Satinado	Ø210x660 mmH
H4405CHP	Cenicero Papelera Cuadrada en Acero	25 Lt	Pintada segun color elegir	195x195x660 mmH
H4405SSS	Cenicero Papelera Cuadrada en Acero Inox	25 Lt	Satinado	195x195x660 mmH
H4406CHP	Cenicero Papelera Rectangular en Acero	40 Lt	Pintada segun color elegir	195x320x660 mmH
H4406SSS	Cenicero Papelera Rectangular en Acero Inox	40 Lt	Satinado	195x320x660 mmH
H4411CHP	Cenicero Papelera Semi-Circular en Acero	15 Lt	Pintada segun color elegir	250x130x660 mmH
H4411SSS	Cenicero Papelera Semi-Circular en Acero Inox	15 Lt	Satinado	250x130x660 mmH
H7003CHP	Cenicero Papelera Para Cajero en Acero	20 Lt	Pintada segun color elegir	320x160x500 mmH
H7104CHP	Cenicero Papelera Rectangular con soporte a Pared	25 Lt	Pintada segun color elegir	360x250x540 mmH
H7204CHP	Cenicero Papelera Rectangular con soporte a Suelo	25 Lt	Pintada segun color elegir	360x250x1000 mmH

PAPELERAS HIGIÉNICAS / COMPRESERAS



K6010BIO

H4010PWG

H4010PNG

H4010PNN

H4016SSS

H4020MBS

H4020SSS

H4050PWW

REFERENCIA	DESCRIPCIÓN	CAPACIDAD UTIL	ACABADO	MEDIDAS mm
K6010BIO	Bote Bolsitas higienizantes para compreseras	150 Bolsitas	Pintada segun color elegir	
H4010PWG	Papelera Compresera de Plástico	28 Lt	ABS Blanco	360x180x570 mmH
H4010PNG	Papelera Compresera de Plástico	28 Lt	ABS Negro - Gris	360x180x570 mmH
H4010PNN	Papelera Compresera de Plástico	28 Lt	ABS Negro	360x180x570 mmH
H4016SSS	Papelera Compresera Acero Inox	30 Lt	Satinado	295x210x615 mmH
H4020MBS	Papelera Compresera Acero, con Tapa Inox	40 Lt	Acero Pintado Blanc	320x200x650 mmH
H4020SSS	Papelera Compresera Acero Inox	40 Lt	Satinado	320x200x650 mmH
H4050PWW	Contenedor higiénico de 50 L para Pañales	50 Lt	ABS Blanco	440x416x764 mmH



HR4014SSS



HR4014VAG

Este modelo es posible fabricarlo con cualquier cantidad de cubos-papelera. (Consultar precio)

REFERENCIA	DESCRIPCIÓN	CAPACIDAD UTIL	ACABADO	MEDIDAS mm
HR4014SSS-3(8)	Papelera Clasificación 3 Cubos de Acero inox	3x8 Lt	Satinado	210x620x210 mmH
HR4014SSS-3(16)	Papelera Clasificación 3 Cubos de Acero inox	3x16 Lt	Satinado	210x620x410 mmH
HR4014SSS-3(28)	Papelera Clasificación 3 Cubos de Acero inox	3x28 Lt	Satinado	210x620x700 mmH
HR4014SSS-2(28)	Papelera Clasificación 2 Cubos de Acero inox	2x28 Lt	Satinado	210x420x700 mmH
HR4014SSS-4(28)	Papelera Clasificación 4 Cubos de Acero inox	4x28 Lt	Satinado	210x820x700 mmH
HR4014SSS-5(28)	Papelera Clasificación 5 Cubos de Acero inox	5x28 Lt	Satinado	210x1020x700 mmH
HR4014VAG-3(8)	Papelera Clasificación 3 Cubos Acero Pintado	3x8 Lt	Pintada segun color elegir	210x620x210 mmH
HR4014VAG-3(16)	Papelera Clasificación 3 Cubos Acero Pintado	3x16 Lt	Pintada segun color elegir	210x620x410 mmH
HR4014VAG-3(28)	Papelera Clasificación 3 Cubos Acero Pintado	3x28 Lt	Pintada segun color elegir	210x620x700 mmH
HR4014VAG-2(28)	Papelera Clasificación 2 Cubos Acero Pintado	2x28 Lt	Pintada segun color elegir	210x420x700 mmH
HR4014VAG-4(28)	Papelera Clasificación 4 Cubos Acero Pintado	4x28 Lt	Pintada segun color elegir	210x820x700 mmH
HR4014VAG-5(28)	Papelera Clasificación 5 Cubos Acero Pintado	5x28 Lt	Pintada segun color elegir	210x1020x700 mmH

PAPELERAS SELECTIVAS SERIE ECO - EURO



HR4118CHP HR4218CHP HR4118CHP HR4018CHP
Seguridad Seguridad

HR4114CHP-3

HR4018CHP

HR4318CHP

HR4015GMT-3

REFERENCIA	DESCRIPCIÓN	CAPACIDAD UTIL	ACABADO	MEDIDAS mm
HR4118CHP	Papelera Rectangular con Tapa Abatible Inclinada	70 Lt	Pintada segun color elegir	360x250x900 mmH
HR4218CHP	Papelera con Tapa Ciega Inclinada y Boca Frontal	70 Lt	Pintada segun color elegir	360x275x900 mmH
HR4118CHP-SEG	Papelera Rectangular con Acceso Visual Completo	70 Lt	Pintada segun color elegir	360x275x800 mmH
HR4018CHP-SEG	Papelera Rectangular con Acceso Visual Completo	70 Lt	Pintada segun color elegir	360x275x700 mmH
HR4114CHP-3	Papelera de Tres Cubos con Diferentes Capacidades	42+26+18 Lt	Pintada segun color elegir	625x210x710 mmH
HR4018CHP	Papelera Rectangular con Tapa Abatible	70 Lt	Pintada segun color elegir	350x250x800 mmH
HR4318CHP	Papelera Rectangular con Cabezal	70 Lt	Pintada segun color elegir	360x250x1000 mmH
HR4015GMT-3	Papelera de Tres Cubos de Gran Capacidad	80+62+43 Lt	Gris Antracita	210x620x410 mmH

PAPELERAS SELECTIVAS SERIE ECO - EURO



HR4041CHP



HR4043GRX-3
HR4043GRX-4



HR4044CHP-2



HR4044CHP-3



HR4140SSS

REFERENCIA	DESCRIPCIÓN	CAPACIDAD UTIL	ACABADO	MEDIDAS mm
HR4041CHP	Papeleras con Cabezal de Color Identificativo a Elegir	100 Lt	Pintada segun color elegir	510x270x840 mmH
HR4043GRX-3	Papeleras Reciclaje 3 residuos con Aros Sujeta-Bolsas	3x33 Lt	Pintada segun color elegir	500x300x840 mmH
HR4043GRX-4	Papeleras Reciclaje 4 residuos con Aros Sujeta-Bolsas	4x60 Lt	Pintada segun color elegir	880x300x835 mmH
HR4044CHP-2	Papeleras de Reciclaje para Exteriores con Doble Cubo	2x35 Lt	Pintada segun color elegir	540x260x820 mmH
HR4044CHP-3	Papeleras Reciclaje 4 Residuos con Aros Sujeta-Bolsas	3x40 Lt	Pintada segun color elegir	780x250x880 mmH
HR4140SSS	Papeleras Acero inox Satinado 3 Residuos	2x30 Lt + 1x65 Lt	Satinado	500x575x900 mmH

PAPELERAS SELECTIVAS SERIE ECO - EURO



HR4212NGP



HR4203ZAN
HR4202ZAN



HR2340SSS



HR4022DPN-SEG3



HR4022SSS-3
HR4022SSS-SC3



HR4022PLT-3
HR4022PLT-SC3

REFERENCIA	DESCRIPCIÓN	CAPACIDAD UTIL	ACABADO	MEDIDAS mm
HR4212NGP	Papelera Redonda Pequeña 3 Residuos	3x4 Lt	Negro + Cromo	Ø250x330 mmH
HR4203ZAN	Papelera de Habitación Metálica con 3 Cubetas	3x4 Lt	Negro	Ø225x310 mmH
HR4202ZAN	Papelera de Habitación Metálica con 2 Cubetas	2x6 Lt	Negro	Ø225x310 mmH
HR2340SSS	Papelera Pedal de Tres Cubos	3x15 Lt	Acero Inox	605x340x485 mmH
HR4022DPN-SEG3	Papelera Fabricada en Chapa Deployé Circular	3x45 Lt	Negro	Ø465x800 mmH
HR4022SSS-3	<u>Papelera Circular con Tapa 3 Residuos y Cubetas</u>	3x45 Lt	Satinado	Ø465x8600 mmH
HR4022SSS-SC3	<u>Papelera Circular Tapa 3 Residuos y Aro Sujeta-Bolsas</u>	3x45 Lt	Satinado	Ø465x8600 mmH
HR4022PLT-3	<u>Papelera Circular con Tapa 3 Residuos y Cubetas</u>	3x45 Lt	Pintada segun color elegir	Ø465x8600 mmH
HR4022PLT-SC3	<u>Papelera Circular Tapa 3 Residuos y Aro Sujeta-Bolsas</u>	3x45 Lt	Pintada segun color elegir	Ø465x8600 mmH

ACCESORIOS PAPLERAS SERIE ECO - EURO

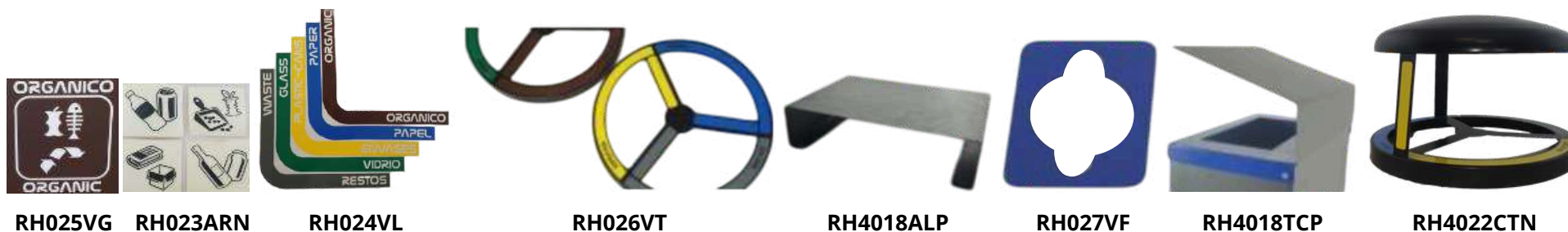

RH025VG

RH023ARN

RH024VL

RH026VT

RH4018ALP

RH027VF

RH4018TCP

RH4022CTN

REFERENCIA	DESCRIPCIÓN	USO	OPCIONES
RH025VG	Vinilos Gran Tamaño para Cuerpo Papeleras Reciclaje	Identificación Residuo	Envases, Papel, Vidrio, Restos, Organico
RH023ARN	Papelera de Habitación Metálica con 3 Cubetas	Identificación Residuo	Envases, Papel, Vidrio, Restos, Organico
RH024VL	Vinilos para Boca de Cabezal de Papelera HR4014	Identificación Residuo	Envases, Papel, Vidrio, Restos, Organico
RH026VT	Vinilos para Boca de Cabezal de Papelera HR4022	Identificación Residuo	Envases, Papel, Vidrio, Restos, Organico
RH4018ALP	Alzador Pintado para Elevación de la Papelera	Alzador	Segun color a elegir
RH027VF	Vinilos para Boca de Cabezal de Papelera HR4043	Identificación Residuo	Envases, Papel, Vidrio, Restos, Organico
RH4018TCP	Complemento Tapa de Papeleras HR4018 y HR4118	Tejado Papelera	Segun color a elegir
RH4022CTN	Cabezal Techado para Adaptar los Modelos HR4022	Tejado Papelera	Envases, Papel, Vidrio, Restos, Organico

PAPELERAS SELECTIVAS SERIE BASIC



DENIA ANETO NIZA NIZA - MULTI MADRID DUBLÍN BERLÍN Selectiva MÚNICH ESTOCOLMO ESTOCOLMO XL

REFERENCIA	DESCRIPCIÓN	CAPACIDAD UTIL	ACABADO	MEDIDAS mm
DENIA	Papelera Económica Cuerpo de Cartón y Tapa de Plástico	45 Lt	Cartón y Plástico	260x260x750 mmH
ANETO	Papelera Fabricada en Cartón Kraft Antihumedad Canal 5	100 Lt	Cartón Blanco	380x365x820 mmH
NIZA	Papelera Modular, Permite Formar Grandes Estaciones	45, 65, 75 o 95 Lt	Liso o Ranurado / Gris	425x338x800 mmH
NIZA - MULTI	Papelera Multiresiduo Compacta, Individual o Modular	65 o 95 Lt	Liso o Ranurado / Gris	425x338x800 mmH
MADRID	Papelera Circular Multiresiduo Cerradura en la Tapa	120 o 180 Lt	Gris Claro	Ø500/590x815 mmH
DUBLÍN	Papelera Triangular Multiresiduo	150 Lt	Gris Claro	480x850x815 mmH
BERLÍN Selectiva	Papelera Robusta de Gran Capacidad con Puerta Frontal	95, 190 o 285 Lt	Gris Oscuro	390x390x980 mmH
MÚNICH	Papelera Multiresiduo Robusta y Estilizada	100, 160 o 220 Lt	Gris Claro	598x390x815 mmH
ESTOCOLMO	Papelera con Puerta Frontal, Individual o Islas	75 Lt	Gris Claro	390x330x940 mmH
ESTOCOLMO XL	Papelera con Puerta Frontal, Individual o Islas	125 Lt	Gris Claro	540x490x1055 mmH

PAPELERAS SELECTIVAS SERIE BASIC



REFERENCIA	DESCRIPCIÓN	CAPACIDAD UTIL	ACABADO	MEDIDAS mm
CALPE	Papelera Económica Individual o Conjunto Estación	45 o 95 Lt	Acero Pintado y Plástico	520x260x750 mmH
EDIMBURGO	Papelera Individual o Multi-residuo Rectangular	60, 120, 180 o 240 Lt	Acero color Gris	859x290x755 mmH
ALICANTE SELE	Papelera Elegante Individual o multi-residuo (Pedal)	45 o 65 Lt	Acero color Gris	255x255x750 mmH
ECO-LID	Papelera Selectiva Económica, Práctica y Polivalente	42 o 95 Lt	Polietileno segun Color	420x510x780 mmH
OPORTO	Papelera Individual o Multi-residuo Monobloque	30, 60 o 180 Lt	Acero y Plástico	1025x300x830 mmH
MILÁN	Papelera de Reciclaje Modular Totalmente Estanca	60 o 100 Lt	Polietileno Protección UV	394x394x820 mmH
BRUSELAS	Papelera Compuesta por Dos Residuos	120 Lt	Acero Gris dos Tonos	700x350x875 mmH
ALTEA	Papelera de Reciclaje con parte Superior Inclínada	60, 75 o 100 Lt	Gris Claro	385x335x942 mmH
ALTEA SEGURIDAD	Papelera de Reciclaje con Ventana de Policarbonato	75 Lt	Gris Claro	385x335x942 mmH

PAPELERAS SELECTIVAS SERIE BASIC



TABARCA



TURÍN



CÓRCEGA



MALLORCA

REFERENCIA	DESCRIPCIÓN	CAPACIDAD UTIL	ACABADO	MEDIDAS mm
TABARCA	Papelera Económica Individual o Conjunto Estación	45 o 95 Lt	Acero Pintado y Plástico	520x260x750 mmH
TURÍN	Papelera Económica con Cuerpo de Cartón y Tapa de Plástico	45 Lt	Cartón y Plástico	260x260x750 mmH
CÓRCEGA	Papelera Individual o Multi-residuo Rectangular	60, 120, 180 o 240 Lt	Acero color Gris	859x290x755 mmH
MALLORCA	Mueble-Papelera Selectiva para Zonas de Comidas	520 Lt	Madera	1790x54x1600 mmH

PAPELERAS SELECTIVAS SERIE OFFICE



VENUS



LUNA



ETNA



ALICANTE
OFFICE



HELSINKI

REFERENCIA	DESCRIPCIÓN	CAPACIDAD UTIL	ACABADO	MEDIDAS mm
VENUS	Papelera Multiresiduo Compacta de 2 o 3 Residuos	15 o 22 Lt	Acero Pintado y Plástico	590x175x403 mmH
LUNA	Papelera Multiresiduo Compacta 2, 3, 4 o 5 Residuos	30 o 45 Lt	Acero Pintado y Plástico	619x357x406 mmH
ETNA	Papelera Circular Autoextinguible	30, 50 o 90 Lt	Acero Inox o Galvanizado	Ø400x735 mmH
ALICANTE OFFICE	Papelera Elegante para Oficinas	45 o 65 Lt	Acero Blanco o Gris	255x255x750 mmH
HELSINKI	Mueble de Madera MDF de 30 mm de Espesor	120 o 160 Lt	Madera MDF segun color	1200x340x870 mmH

PAPELERAS SELECTIVAS SERIE URBANA



REFERENCIA	DESCRIPCIÓN	CAPACIDAD UTIL	ACABADO	MEDIDAS mm
VALENCIA Selectiva	Papelera Cuadrada con Diferentes Acabados	100 Lt	Madera - Corten - Oxiron	450x490x790 mmH
MÁLAGA Selectiva	Papelera con Cubo Basculante y Techado	Bi- Residuo o 75 Lt	Madera - Metal - WPC - PLAST	490x375x975 mmH
BREMEN	Papelera de Puerta Frontal, Compacta y muy Robusta	40, 80 o 120 Lt	Acero color Gris	915x340x870 mmH
TIROL Selectiva	Papelera Sostenible con Puerta Frontal	90 Lt	Polietileno según Color	490x360x995 mmH
OSLO Selectiva	Papelera Selectiva con Posibilidad de Islas Longitudinales	75 o 100 Lt	Acero Color Gris	Ø420x1020 mmH
SIDNEY	Papelera Selectiva de Puerta Frontal de Diseño Atractivo	60 o 100 Lt	Acero Color Gris	595x435x1080 mmH
ATENAS selectiva	Papelera Moderna con una Excelente Calidad-Precio.	50 Lt	Acero Color Gris	330x330x1134 mmH
ZURICH	Papelera de Reciclaje con parte Superior Inclinada	120 o 240 Lt	Grises	694x804x1490 mmH

PAPELERAS SELECTIVAS SERIE URBANA



PALMA

**PRAGA
Selectiva**

MANCHESTER

LYON

**BOSTON
Selectiva**

GINEBRA

BASILEA

REFERENCIA	DESCRIPCIÓN	CAPACIDAD UTIL	ACABADO	MEDIDAS mm
PALMA	Papelera Cuadrada de 2, 3 o 4 residuos	180 Lt	Madera - WPC- PLAST RECI	595x595x790 mmH
PRAGA Selectiva	Papelera Económica de Exterior para Recogida Selectiva	60 Lt	Pintada según color elegir	485x285x814 mmH
MANCHESTER	Papelera Multiresiduo Robusta, para 2, 3, 4 o 5 Residuos	120, 180, 240 o 300 Lt	Acero color Gris	1627x395x855 mmH
LYON	Papelera Circular Multiresiduo con o sin Techado	120 Lt	Acero Color Gris Oscuro	Ø490x815 mmH
BOSTON Selectiva	Papelera Selectiva con Posibilidad de Islas Longitudinales	75 o 100 Lt	Acero Color Gris	Ø420x1020 mmH
GINEBRA	Contenedor Metalico con Puerta Frontal para Alojarse un Contenedor Interior de Plástico con Ruedas	120 Lt	Acero Color Negro	655x685x1312 mmH
BASILEA	Contenedor de Metal, de Gran Capacidad con Puerta Frontal y Contenedor Interior de Plástico con Ruedas	120,240 o 360 Lt	Acero Color Gris	785x943x1445 mmH

PAPELERAS SELECTIVAS SERIE ISLAS



Isla MALTA



Isla ECO-LID



Isla SIDNEY

REFERENCIA	DESCRIPCIÓN	CAPACIDAD UTIL	ACABADO	MEDIDAS mm
Isla MALTA	Isla de Reciclaje para 2, 3 o 4 Residuos con o sin Techo	80, 120 o 160 Lt	Acero color Gris	750x750x910 mmH
Isla ECO-LID	Isla de Reciclaje Económica para 2, 3 o 4 Residuos	42 o 95 Lt	Polietileno Alta Densidad	970 mmH
Isla SIDNEY	Isla de Reciclaje para 2, 3 o 4 Residuos	60 o 100 Lt	Acero color Gris	1300 mmH

PAPELERAS URBANAS SERIE - EGO



REFERENCIA	DESCRIPCIÓN	CAPACIDAD UTIL	ACABADO	MEDIDAS mm
H5104SSB	Papelera Perforada Semicircular a Pared	45 Lt	Acero Inox Perforado	440x250x500 mmH
H5104CHP	Papelera Perforada Semicircular a Pared	45 Lt	Pintada segun color elegir	460x260x560 mmH
H7106VRD	Papelera de Farola o Poste con Cierre de Cerradura	50 Lt	Plástico Verde o Gris	435x340x780 mmH
H5201SSB	Papelera Circular Perforada a Suelo	60 Lt	Acero Inox Perforado	460x370x850 mmH
H5201CHP	Papelera Circular Perforada a Suelo	60 Lt	Pintada segun color elegir	460x370x850 mmH
H5206CHP	Papelera Perforada Semicircular con Aro Sujetabolsas	90Lt	Pintada segun color elegir	460x 260x800 mmH
H5204CHP	Papelera Perforada Semicircular a Suelo	40 Lt	Pintada segun color elegir	460x260x1000 mmH
H5010GRX	Papelera Urbana 95L con Puerta Frontal	95 Lt	Gris Oxidon	535x370x1000 mmH
H5220GRX	Papelera de 40L con cubo cilíndrico y poste	40 Lt	Gris Oxidon	330x420x1460 mmH
<u>ALHC-21FA</u>	<u>Papelera de 40L con Soporte para Tubo o Pared</u>	40 Lt	Gris Oxidon	324x405x750 mmH

PAPELERAS URBANAS SERIE - ALTAS PRESTACIONES



VALENCIA

MARSELLA

ATENAS

OSLO

ROMA

BERLIN

TIROL

MALAGA

REFERENCIA	DESCRIPCIÓN	CAPACIDAD UTIL	ACABADO	MEDIDAS mm
VALENCIA	Papelera Cuadrada Disponible en Tres Acabados	100 Lt	Oxirón - Corten - Madera	450x470x790 mmH
MARSELLA	Papelera Circular o Semicircular Acero Deployé	90 o 120 Lt	Acero Gris	Ø490x815 mmH
ATENAS	Papelera Moderna Cuadrada con o sin Techado	50 Lt	Acero Gris	330x330x840 mmH
OSLO	Papelera Circular con Vaciado Superior o Puerta Frontal	40, 75 o 100 Lt	Acero Gris oscuro	Ø420x1020 mmH
ROMA	Papelera con Cuerpo Basculante con o sin Techado	60 Lt	Acero Gris oscuro	470x355x1015 mmH
BERLIN	Papelera Extremadamente Robusta con Puerta Frontal	95Lt	Acero Gris oscuro	390x 390x1150 mmH
TIROL	Papelera Perforada Semicircular a Suelo	95 Lt	Plástico Reciclado	490x360x995 mmH
MALAGA	Papelera Rectangular Urbana con Techado Integrado	75 Lt	Metal - Mad - WPC - MadRec	535x370x1000 mmH



B1100PLA **B2100PLA** **CAN-ADAPT** **BEAGLE GRIS** **BEAGLE VERDE** **H5208MAD** **H5208CHP** **H5207CHP** **EXPERT CAN**

REFERENCIA	DESCRIPCIÓN	CAPACIDAD UTIL	ACABADO	MEDIDAS mm
B1100PLA	Bolsa en Bloque 50 ud x 120 Paquetes Caja		Negro	18x3x350 mmH
B2100PLA	Bolsa en Rollo 100 ud x 50 Paquetes Caja		Negro	19x350 mmH
CAN-ADAPT	Expendedor de Bolsas Horizontal o Vertical	100 bolsas	Acero color Gris	175x110x250 mmH
BEAGLE GRIS	Papelera de Polietileno con Expendedor de Bolsas	50 Lt	Gris	430x420x750 mmH
BEAGLE VERDE	Papelera de Polietileno con Expendedor de Bolsas	50 Lt	Verde	430x420x750 mmH
H5208MAD	Papelera Cubo Basculante con Expendedor de Bolsas	70 Lt	Gris - Madera	400x350x1000 mmH
H5208CHP	Papelera Cubo Basculante con Expendedor de Bolsas	70 Lt	Pintada segun color elegir	400x250x900 mmH
H5207CHP	Papelera Urbana Metálica con Dispensador de Bolsas	70 Lt	Verde - Gris - Marrón	350x275x1210 mmH
EXPERT CAN	Papelera de Recogida de Residuos Caninos con Cubeta	30 Lt	Acero color Rojo	285x180x1200 mmH



REFERENCIA	DESCRIPCIÓN	INSTALACIÓN	ACABADO	MEDIDAS mm
H8008CHP	Cenicero Básico Mural Basculante Rectangular	PARED	Pintado segun color elegir	165x110x140 mmH
KAIZEN	Cenicero Moderno con Cubierta de Protección Lluvia	PARED	Acero color Gris	Ø80x292 mmH
VALENCIA	Cenicero Moderno Cuadrado con o sin Techado	PARED	Acero color Gris	110x115x295 mmH
H8150GRX	Cenicero Urbano con Cerradura para su Vaciado	PARED	Acero color Gris Oxidón	200x150x315 mmH
H8230GRX	Cenicero Elegante para Entradas de Hoteles y Locales	SUELO	Acero color Gris Oxidón	300x225x700 mmH
H8250GRX	Cenicero Urbano con Cerradura para su Vaciado	SUELO	Acero color Gris Oxidón	200x150x800 mmH
SAHARA	Cenicero Arenero Elegante de Amplia Capacidad	SUELO	Acero color Gris	541x307x784 mmH
H8210SSS	Cenicero Arenero Elegante para Zonas Abiertas	SUELO	Acero Inox Satinado	440x440x810 mmH
KAIZEN PIE	Cenicero Moderno con Cubierta de Protección Lluvia	SUELO	Acero color Gris	Ø100x1000 mmH
VALENCIA PIE	Cenicero Moderno Cuadrado con o sin Techado	SUELO	Acero color Gris	120x125x988 mmH
H8260SSB	Cenicero Tubular con Recogecolillas Interior	SUELO	Acero inox Brillo	Ø250/100x1110 mmH

CONTENEDORES PARA ACEITE DOMESTICO



EXTRA



MINI

MAXI

REFERENCIA	DESCRIPCIÓN	CAPACIDAD UTIL	ACABADO	MEDIDAS mm
EXTRA	Contenedor para la Recogida de Aceite Doméstico Usado Embotellado	240 Lt	Acero Naranja	745x803x1415 mmH
MINI	Contendor Amplio, Robusto y Eficiente para la Recogida de Aceite	360 o 450 Lt	Acero Naranja	1050x1400x1900 mmH
MAXI	Contendor Amplio, Robusto y Eficiente para la Recogida de Aceite	900 Lt	Acero Naranja	970 mmH

LIMPIEZA, CARROS Y CONTENEDORES

Carros de Limpieza

Cubos de Limpieza

Complementos de Limpieza

Contenedores de Basura



CARROS DE LIMPIEZA



L1020CLP



L1020CLP-TC



L1120CLN



L1120CLN-2C



L1100CCL



L1001CLM



L05702B



L0570AIS



L0575AIS



L0420AIS

REFERENCIA	DESCRIPCIÓN	CAPACIDAD UTIL	ACABADO	MEDIDAS mm
L1020CLP	Carro de Limpieza Ligero Plástico en L	60 Lt	HDPE Gris - Amarillo	1135x510x980 mmH
L1020CLP-TC	Carro de Limpieza con Compartimento Cerrado	60 Lt	HDPE Gris - Amarillo	1135x510x980 mmH
L1120CLN	Carro de Limpieza Ligero Plástico en L	60 Lt	HDPE Negro - Amarillo	1300x545x1000 mmH
L1120CLN-2C	Carro de Limpieza con Doble Compartimento Cerrado	60 Lt	HDPE Negro - Amarillo	1300x545x1000 mmH
L1100CCL	Carro de Limpieza Completo de Plástico	60 Lt	HDPE Negro - Amarillo	1300x545x1000 mmH
L1001CLM	Carro de Limpieza Completo Metálico	75 Lt	HDPE Azul - Amarillo	1185x500x980 mmH
L05702B	Carro de Limpieza con Tres Bandejas de Polipropileno	70 Lt	Acero inox	780x510x1130 mmH
L0570AIS	Carro de Fregado Fácil dos Bandejas y Complementos	70 Lt	Acero inox	780x510x1130 mmH
L0575AIS	Carro Super Limpieza de Tres Bandejas y Complementos	70 Lt	Acero inox	800x530x1060 mmH
L0420AIS	Carro Super Limpieza de Tres Bandejas y Complementos	77 Lt	Acero inox	1220x560x1060 mmH

CARROS DE LIMPIEZA - CAMARERA DE PISOS



L1040CPB



L1240CPN



L1940CRL

L1940CRC



AL50150



L1030CMF

REFERENCIA	DESCRIPCIÓN	PESO DE CARGA MAX	ACABADO	MEDIDAS mm
L1040CPB	Carro de Servicio 3 Bandejas	60 Kg/rueda	HDPE Gris	1020x500x960 mmH
L1240CPN	Carro de Servicio 3 Bandejas	60 Kg/rueda	HDPE Negro	1020x500x960 mmH
L1940CRL	Cubeta Grande para Carro L1040CPN y L1240CPN	60 Lt	HDPE Negro	350x285x580 mmH
L1940CRC	Cubeta Pequeña para Carro L1040CPN y L1240CPN	40 Lt	HDPE Negro	350x285x370 mmH
AL50150	Carro Camarera Metálico 3 Bandejas y 2 Bolsas	75x2 Lt	Gris - Azul	1450x500x1000 mmH
L1030CMF	Carro Multifunción Completo con Tres Bandejas Rejilla	96 Lt	Acero inox	1500x540x1200 mmH

CARROS DE LIMPIEZA - LAVANDERIA



L1060CLX



L1060CLZ



L1050CLR



L1200CLZ



L2200CLZ



L1103ZRW

REFERENCIA	DESCRIPCIÓN	CAPACIDAD UTIL	ACABADO	MEDIDAS mm
L1060CLX	Carro Lavandería Plegable en X	200 Lt	Verde Caqui	625x625x985 mmH
L1060CLZ	Carro Lavandería Plegable en X	200 Lt	Azul	625x625x985 mmH
L1050CLR	Carro Lavandería Recto de Estructura Fija	250 Lt	Verde Caqui	940x560x900 mmH
L1200CLZ	Carro Plegable Chasis Acero Pintado o Acero inox	343 Lt	Azul	900x620x1080 mmH
L2200CLZ	Carro Plegable Chasis Acero Pintado o Acero inox	343 Lt	Gris - Azul	1450x500x1000 mmH
L1103ZRW	Carro con Bandeja y Tres Bolsas Plastificadas	80 Lt	Acero inox o Acero Pintado	1500x540x1200 mmH

RECAMBIOS CARROS DE LIMPIEZA Y LAVANDERIA



L1490SCL



L1090SCL



L1290SCX



L1290SCX-Z



L1590SCL

REFERENCIA	DESCRIPCIÓN	CAPACIDAD UTIL	ACABADO
L1490SCL	Saco para Carro de Limpieza ref: L1120	60 Lt	Amarillo
L1090SCL	Saco para Carro de Limpieza ref: L1020	60 Lt	Amarillo
L1290SCX	Saco para Carro de Lavandería X ref: L1060CLX	200 Lt	Verde Caqui
L1290SCX-Z	Saco para Carro de Lavandería X ref: L1060CLZ	200 Lt	Azul
L1590SCL	Saco para Carro Multifunción ref: L1030CMF	96 Lt	Amarillo
L1190SCL	Saco para Carro de Limpieza ref: L1001CLM	75 Lt	Azul
L1390SCR	Saco para Carro de Lavandería Rectangular ref: L1050CLR	250 Lt	Verde Caqui
L1690SCL	Saco para Carro de Limpieza ref: L1120CLN-2C	75 Lt	Amarillo
L00120ALZ	Saco para Carro Plegable ref: L1200CLZ	343 Lt	Azul
L00220ALZ	Saco para Carro Plegable ref: L2200CLZ	343 Lt	Azul
L01103COL	Sacos para Carro de Lavandería ref: L1103ZRW	80 Lt	Rojo - Verde - Blanco

CUBOS DE LIMPIEZA



L2080CMZ



L1170CMA



L1080CAP
L1180CAP



L2050CMZ



L1070CMZ

REFERENCIA	DESCRIPCIÓN	CAPACIDAD UTIL	ACABADO	MEDIDAS mm
L2080CMZ	Cubo Escurridor con Prensa y Ruedas	20 Lt	Azul	630x270x670 mmH
L1170CMA	Cubo Escurridor con Prensa y Ruedas	32 Lt	Amarillo	650x400x870 mmH
L1080CAP	Carro Autoportante con Dos Cubos y Prensa	2x18 Lt	Azul y Rojo	710x430x930 mmH
L1180CAP	Carro Autoportante con Dos Cubos y Prensa	2x25 Lt	Azul y Rojo	850x440x920 mmH
L2050CMZ	Carro de Limpieza con Estructura Metálica y Prensa	23 Lt	Azul	560x400x940 mmH
L1070CMZ	Cubo Monoseno con Prensa	32 Lt	Azul	455x370x970 mmH

COMPLEMENTOS DE LIMPIEZA



L1091CPO



L1096CPV L1096CPA L1096CPR L1096CPZ



L1270CLG



L1901PIE



L3030ISM



L3035PSM

REFERENCIA	DESCRIPCIÓN	ACABADO	MEDIDAS mm
L1091CPO	Cubeta Porta-Objetos para Carros	Polipropileno Gris Oscuro	380x330x170 mmH
L1096CPV	Cubo con Asas de 6L	Polipropileno Verde	260x200x220 mmH
L1096CPA	Cubo con Asas de 6L	Polipropileno Amarillo	260x200x220 mmH
L1096CPR	Cubo con Asas de 6L	Polipropileno Rojo	260x200x220 mmH
L1096CPZ	Cubo con Asas de 6L	Polipropileno Azul	260x200x220 mmH
L1270CLG	Cubo para Mojador con Rejilla Escurridor	Polipropileno Gris	555x270x340 mmH
L1901PIE	Prensa Universal	Polipropileno Gris	250x220x340 mmH
L3030ISM	Indicador Vertical de Atención por Suelo Resbaladizo	HDPE Amarillo	290x30x600 mmH
L3035PSM	Indicador Cónico de Atención por Suelo Resbaladizo	HDPE Amarillo	280x280x940 mmH

COMPLEMENTOS DE LIMPIEZA

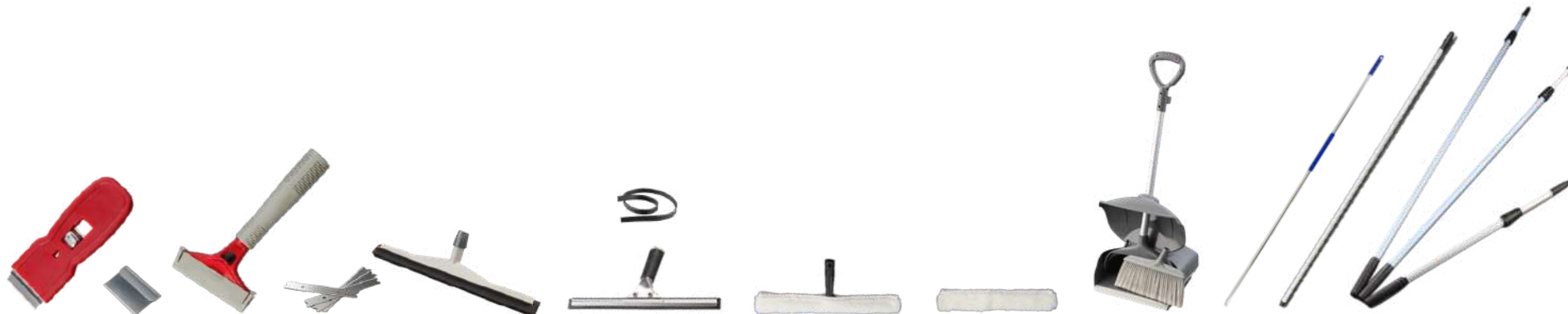

- L4010PCP** **L4010CRM** **L3020RSP** **L3020CRS** **L3045HPT** **L4035LVC** **L4035TLV** **L4035RLV** **L3000RTP** **T1140AMZ** **L4212MTM**
L3056HPT **L4045LVC** **L4045TLV** **L4045RLV** **T1155AAP** **L4224MTM**
L3076HPT **L4106RGL** **L4230MTM**
L4360MTM

REFERENCIA	DESCRIPCIÓN	ANCHO UTIL	ACABADO	MEDIDAS mm
L4010PCP	Portacuchillas de Plástico, Cristales y Vitrocerámicas	4 Cm Cuchilla	Polipropileno Rojo	45x120x5 mm
L4010CRM	Recambio Cuchilla Rascador Manual	4 Cm	Acero Templado	40x20x2 mm
L3020RSP	Cuchilla Rascador para Suelos con Mango Corto	10 Cm Cuchilla	Polipropileno Gris / Rojo	110x220x30 mm
L3020CRS	Paquete 10 cuchillas Rascador Suelo	10 Cm	Acero templado	100x15x1 mm
L3045HPT	Haragán de Plástico con Goma Negra	45 Cm	Gris	
L3056HPT	Haragán de Plástico con Goma Negra	56 Cm	Gris	
L3076HPT	Haragán de Plástico con Goma Negra	76 Cm	Gris	
L4035LVC	Limpiavidrios Completo	35 Cm	Acero Inox	350x140x35 mm
L4045LVC	Limpiavidrios Completo	45 Cm	Acero Inox	450x140x35 mm
L4106RGL	Recambio Limpiacristales para Cortar	106 Cm	Negro	1060x25x3 mm

COMPLEMENTOS DE LIMPIEZA



L4010PCP L4010CRM

L3020RSP L3020CRS

L3045HPT

L3056HPT

L3076HPT

L4035LVC

L4045LVC

L4106RGL

L4035TLV

L4045TLV

L4035RLV

L4045RLV

L3000RTP

T1140AMZ

T1155AAP

L4212MTM

L4224MTM

L4230MTM

L4360MTM

REFERENCIA	DESCRIPCIÓN	ANCHO UTIL	ACABADO	MEDIDAS mm
L4035TLV	Lavavidrios Completo Soporte + Mojador de Algodón	35 Cm	Polipropileno Negro	360x50x170 mm
L4045TLV	Lavavidrios Completo Soporte + Mojador de Algodón	45 Cm	Polipropileno Negro	475x50x170 mm
L4035RLV	Recambio Lana Lavavidrios	35 Cm	Lana sobre tela sintética	370x70x10 mm
L4045RLV	Recambio Lana Lavavidrios	45 Cm	Lana sobre tela sintética	470x70x10 mm
L3000RTP	Recogedor con Tapa de Plástico		Polipropileno Gris	320x280x900 mm
T1140AMZ	Mango de Aluminio con Mango Azul - Pack 12 ud	140 Cm	Aluminio	
T1155AAP	Mango de Aluminio Anodizado	155 Cm	Aluminio Anodizado	
L4212MTM	Mango Telescópico de Dos Tramos de 60cm	120 Cm	Tubo de Aluminio	Ø45x1200 mm
L4224MTM	Mango Telescópico de Dos Tramos de 120cm	240 Cm	Tubo de Aluminio	Ø45x2400 mm
L4230MTM	Mango Telescópico de Dos Tramos de 150cm	300 Cm	Tubo de Aluminio	Ø45x1200 mm
L4260MTM	Mango Telescópico de Tres Tramos de 200cm	600 Cm	Tubo de Aluminio	Ø45x6000 mm

CONTENEDORES DE BASURA HASTA 60 Lt



L2325PTB

ALH0653

L2225PTG

L2240PTG

ALH1030AB*
ALH1040AB*

L2450PP*

L2350PTB

L2260PTG

L2045PP*

REFERENCIA	DESCRIPCIÓN	CAPACIDAD UTIL	ACABADO	MEDIDAS mm
L2325PTB	Papelera Pongotodo con Tapa Basculante	25 Lt	Polietileno Blanco	360x290x410 mmH
ALH0653	Cubo de Basura con Apertura a Pedal	40 Lt	Polietileno Negro	390x410x440 mmH
L2225PTG	Contenedor con Tapa "Push" Frontal	25 Lt	Polietileno Gris	340x280x440 mmH
L2240PTG	Contenedor con Tapa "Push" Frontal	40 Lt	Polietileno Gris	410x330x610 mmH
ALH1030AB*	Papelera con Tapa Basculante según color a elegir	25 Lt	Polipropileno Blanco	315x274x530 mmH
ALH1040AB*	Papelera con Tapa Basculante según color a elegir	50 Lt	Polipropileno Blanco	360x314x610 mmH
L2450PP*	Papelera de Plástico con Tapa Cerrada	50 Lt	Polietileno Color a elegir	400x335x620 mmH
L2350PTB	Papelera Pongotodo con Tapa Basculante	50 Lt	Polietileno Blanco	400x310x660 mmH
L2260PTG	Contenedor con Tapa "Push" Frontal	60 Lt	Polietileno Gris	410x410x700 mmH
L2045PP*	Contenedor Accionado por Pedal Frontal	45 Lt	Polietileno Color a elegir	400x390x600 mmH

CONTENEDORES DE BASURA HASTA 120 Lt



REFERENCIA	DESCRIPCIÓN	CAPACIDAD UTIL	ACABADO	MEDIDAS mm
L2599BRP	Base con Ruedas para Papeleras 60L L2560CP		Polietileno Negro	
L2560CPZ	Papelera con Cabezal y Boca Específica Residuo	60 Lt	Polietileno Gris Tapa Azul	330x660x670 mmH
L2560CPA	Papelera con Cabezal y Boca Específica Residuo	60 Lt	Polietileno Gris Tapa Amarilla	330x660x670 mmH
L2560CPR	Papelera con Cabezal y Boca Específica Residuo	60 Lt	Polietileno Gris Tapa Roja	330x660x670 mmH
<u>L2560ZAR</u>	<u>Conjunto de Reciclaje con 3 cubetas Sil Jim</u>	3x60 Lt	Polietileno Gris Tapa Colores	960x330x730 mmH
L2080CP*	Contenedor con Ruedas y Tapa Accionada por Pedal	80 Lt	Polipropileno Gris Tapa Colores	360x314x610 mmH
L3500PPG	Contenedor Circular con Tapa y Base Rodante	120 Lt	Polietileno Gris	630x630x830 mmH
L2120CP*	Contenedor con Pedal de Acero Lateral y Ruedas	120 Lt	Polietileno Colores	550x550x900 mmH
L0351PP	Contenedor con Tapa y Ruedas	120 Lt	Polietileno Colores	560x465x945 mmH

CONTENEDORES DE BASURA MAS DE 120 Lt



L04012



L04112



L04113



L04013



L04014

REFERENCIA	DESCRIPCIÓN	CAPACIDAD UTIL	ACABADO	MEDIDAS mm
L04012	Contenedor de Basura normativa DIN 30700 / EN 840	600 Lt	PEHD Color Verde	1370x770x1215 mmH
L04112	Contenedor de Basura con Doble Tapa	600 Lt	PEHD Segun Color elegir	1370x770x1265 mmH
L04113	Contenedor de Basura con Doble Tapa	800Lt	PEHD Segun Color elegir	1370x770x1355 mmH
L04013	Contenedor de Basura normativa DIN 30700 / EN 840	800Lt	PEHD Segun Color elegir	1370x770x1355 mmH
L04014	Contenedor de Basura normativa DIN 30700 / EN 840	1100 Lt	PEHD Segun Color elegir	1082x1370x1295 mmH

ACCESORIOS DE BAÑO Y HOTEL

Portarrollos Domésticos

Toalleros

Perchas

Jaboneras / Esponjeras

Escobilleros

Barras de Ducha

Espejos

Acc de Baño

Secadores de Cabello

Soportes para Maletas

PORTARROLLOS DOMÉSTICOS - CURVO LATÓN



A1030BRB

A1030BRN

A1120BRB

A1120BRN

A1040BRB

A1040BRN

A1010BRB

A1010BRN

A1011BRB

A1011BRN

REFERENCIA	DESCRIPCIÓN	CAPACIDAD UTIL	ACABADO	MEDIDAS mm
A1030BRB	Portarrollos Clásico con Tapa Basculante	1 Rollo	Latón Brillo	130x130x67 mmH
A1030BRN	Portarrollos Clásico con Tapa Basculante	1 Rollo	Latón Negro Mate	130x130x67 mmH
A1120BRB	Portarrollos Horizontal sin Arandela	1 Rollo	Latón Brillo	50x103x210 mmH
A1120BRN	Portarrollos Horizontal sin Arandela	1 Rollo	Latón Negro Mate	50x103x210 mmH
A1040BRB	Portarrollos Doble Horizontal	2 Rollo	Latón Brillo	250x69x50 mmH
A1040BRN	Portarrollos Doble Horizontal	2 Rollo	Latón Negro Mate	250x69x50 mmH
A1010BRB	Portarrollos Vertical inglete con Arandela	1 Rollo	Latón Brillo	50x103x210 mmH
A1010BRN	Portarrollos Vertical inglete con Arandela	1 Rollo	Latón Negro Mate	50x103x210 mmH
A1011BRB	Portarrollos Vertical Curvo con Arandela	1 Rollo	Latón Brillo	50x103x210 mmH
A1011BRN	Portarrollos Vertical Curvo con Arandela	1 Rollo	Latón Negro Mate	50x103x210 mmH

PORTARROLLOS DOMÉSTICOS - CUADRADO LATÓN



A1032BRB



A1032BRN



A1022BRB



A1022BRN



A1042BRB



A1042BRN



A1012BRB



A1012BRN

REFERENCIA	DESCRIPCIÓN	CAPACIDAD UTIL	ACABADO	MEDIDAS mm
A1032BRB	Portarrollos Cásico con Tapa Basculante	1 Rollo	Latón Brillo	130x130x67 mmH
A1032BRN	Portarrollos Cásico con Tapa Basculante	1 Rollo	Latón Negro Mate	130x130x67 mmH
A1022BRB	Portarrollos Horizontal sin Arandela	1 Rollo	Latón Brillo	50x170x87 mmH
A1022BRN	Portarrollos Horizontal sin Arandela	1 Rollo	Latón Negro Mate	50x170x87 mmH
A1042BRB	Portarrollos Doble Horizontal	2 Rollo	Latón Brillo	240x87x50 mmH
A1042BRN	Portarrollos Doble Horizontal	2 Rollo	Latón Negro Mate	240x87x50 mmH
A1012BRB	Portarrollos Vertical inglete con Arandela	1 Rollo	Latón Brillo	50x87x200 mmH
A1012BRN	Portarrollos Vertical inglete con Arandela	1 Rollo	Latón Negro Mate	50x87x200 mmH

PORTARROLLOS DOMÉSTICOS - CURVO INOX



A1036SSS

A1036SSB



A1036SSN



A1026SSS

A1026SSB



A1026SSN



A1012BRB

A1036SSB



A1012BRN

REFERENCIA	DESCRIPCIÓN	CAPACIDAD UTIL	ACABADO	MEDIDAS mm
A1032BRB	Portarrollos Clásico con Tapa Basculante	1 Rollo	Latón Brillo	130x130x67 mmH
A1032BRN	Portarrollos Clásico con Tapa Basculante	1 Rollo	Latón Negro Mate	130x130x67 mmH
A1022BRB	Portarrollos Horizontal sin Arandela	1 Rollo	Latón Brillo	50x170x87 mmH
A1022BRN	Portarrollos Horizontal sin Arandela	1 Rollo	Latón Negro Mate	50x170x87 mmH
A1042BRB	Portarrollos Doble Horizontal	2 Rollo	Latón Brillo	240x87x50 mmH
A1042BRN	Portarrollos Doble Horizontal	2 Rollo	Latón Negro Mate	240x87x50 mmH
A1012BRB	Portarrollos Vertical inglete con Arandela	1 Rollo	Latón Brillo	50x87x200 mmH
A1012BRN	Portarrollos Vertical inglete con Arandela	1 Rollo	Latón Negro Mate	50x87x200 mmH

TOALLEROS - CURVO LATÓN



A2113BRB A2213BRB A2313BRB



A2210BRN A2310BRN



A2030BRN



A2020BRN



A2021BRB



A2021BRN

REFERENCIA	DESCRIPCIÓN	SUPERFICIE UTIL	ACABADO	MEDIDAS mm
<u>A2113BRB</u>	Toallero de Barra Recta con Doble Apoyo a Pared	30 Cm	Latón Brillo	350x75x50 mmH
<u>A2213BRB</u>	Toallero de Barra Recta con Doble Apoyo a Pared	45 Cm	Latón Brillo	500x75x50 mmH
<u>A2313BRB</u>	Toallero de Barra Recta con Doble Apoyo a Pared	60 Cm	Latón Brillo	670x90x60 mmH
A2210BRN	Toallero de Barra Recta con Doble Apoyo a Pared	45 Cm	Latón Negro Mate	500x75x50 mmH
A2310BRN	Toallero de Barra Recta con Doble Apoyo a Pared	60 Cm	Latón Negro Mate	670x90x60 mmH
A2030BRN	Toallero Anilla Abierta con Sistema Antigiro	20 Cm	Latón Negro Mate	225x175x69 mmH
A2020BRN	Toallero Repisa con Dos Apoyos y Barra Colgador	50 Cm	Latón Negro Mate	520x230x115 mmH
A2021BRB	Toallero Repisa con Dos Apoyos y Barra Colgador	50 Cm	Latón Brillo	520x260x120 mmH
A2021BRN	Toallero Repisa con Dos Apoyos y Barra Colgador	50 Cm	Latón Negro Mate	520x260x120 mmH

TOALLEROS - CUADRADO LATÓN



A2112BRB

A2212BRB

A2312BRB

A2112BRN

A2212BRN

A2312BRN

A2032BRB

A2032BRN

REFERENCIA	DESCRIPCIÓN	SUPERFICIE UTIL	ACABADO	MEDIDAS mm
A2112BRB	Toallero de Barra Cuadrada con Doble Apoyo a Pared	30 Cm	Latón Brillo	334x75x50 mmH
A2212BRB	Toallero de Barra Cuadrada con Doble Apoyo a Pared	45 Cm	Latón Brillo	484x75x50 mmH
A2312BRB	Toallero de Barra Cuadrada con Doble Apoyo a Pared	60 Cm	Latón Brillo	634x75x50 mmH
A2112BRN	Toallero de Barra Cuadrada con Doble Apoyo a Pared	30 Cm	Latón Negro Mate	334x75x50 mmH
A2212BRN	Toallero de Barra Cuadrada con Doble Apoyo a Pared	45 Cm	Latón Negro Mate	484x75x50 mmH
A2312BRN	Toallero de Barra Cuadrada con Doble Apoyo a Pared	60 Cm	Latón Negro Mate	634x75x50 mmH
A2032BRB	Toallero Repisa de Tubos Cuadrados y Barra Colgador	50 Cm	Latón Brillo	495x254x160 mmH
A2032BRN	Toallero Repisa de Tubos Cuadrados y Barra Colgador	50 Cm	Latón Negro Mate	495x254x160 mmH

TOALLEROS - CURVO INOX



A2116SSB A2116SSS
A2216SSB A2216SSS
A2316SSB A2316SSS



A2116SSN
A2216SSN
A2316SSN



A2026SSB
A2026SSS



A2026SSN

REFERENCIA	DESCRIPCIÓN	SUPERFICIE UTIL	ACABADO	MEDIDAS mm
A2116SSB	Toallero de Barra con Doble Apoyo a Pared	30 Cm	Acero Inox Brillo	350x75x50 mmH
A2216SSB	Toallero de Barra con Doble Apoyo a Pared	45 Cm	Acero Inox Brillo	500x75x50 mmH
A2316SSB	Toallero de Barra con Doble Apoyo a Pared	60 Cm	Acero Inox Brillo	670x90x60 mmH
A2116SSS	Toallero de Barra con Doble Apoyo a Pared	30 Cm	Acero Inox Satinado	350x75x50 mmH
A2216SSS	Toallero de Barra con Doble Apoyo a Pared	45 Cm	Acero Inox Satinado	500x75x50 mmH
A2316SSS	Toallero de Barra con Doble Apoyo a Pared	60 Cm	Acero Inox Satinado	670x90x60 mmH
A2116SSN	Toallero de Barra con Doble Apoyo a Pared	30 Cm	Acero Inox Negro Mate	350x75x50 mmH
A2216SSN	Toallero de Barra con Doble Apoyo a Pared	45 Cm	Acero Inox Negro Mate	500x75x50 mmH
A2316SSN	Toallero de Barra con Doble Apoyo a Pared	60 Cm	Acero Inox Negro Mate	670x90x60 mmH
A2026SSB	Toallero Repisa Dos Apoyo y Barra Colgador	50 Cm	Acero Inox Brillo	540x105x215 mmH
A2026SSS	Toallero Repisa Dos Apoyo y Barra Colgador	50 Cm	Acero Inox Satinado	540x105x215 mmH
A2026SSN	Toallero Repisa Dos Apoyo y Barra Colgador	50 Cm	Acero Inox Negro Mate	540x105x215 mmH

PERCHAS - CURVO LATÓN



A3010BRB

A3010BRN

A3011BRB

A3030BRB

A3030BRN

A3027CZB

A3027CZN

A3020BRB

A3020BRN

REFERENCIA	DESCRIPCIÓN	CAPACIDAD UTIL	ACABADO	MEDIDAS mm
A3010BRB	Percha Simple en Forma de Gancho Ángulo 90°	1 ud	Latón Brillo	50x78x85 mmH
A3010BRN	Percha Simple en Forma de Gancho Ángulo 90°	1 ud	Latón Negro Mate	50x78x85 mmH
A3011BRB	Percha Simple en Forma de Gancho Ángulo Curvo	1 ud	Latón Brillo	50x78x85 mmH
A3030BRB	Percha Simple Recta	1 ud	Latón Brillo	50x50x49 mmH
A3030BRN	Percha Simple Recta	1 ud	Latón Negro Mate	50x50x49 mmH
A3027CZB	Percha Doble en Forma de Gancho	2 ud	Aleación de cinc Brillo	Ø60x72x50 mmH
A3027CZN	Percha Doble en Forma de Gancho	2 ud	Aleación de cinc Negro	Ø60x72x50 mmH
A3020BRB	Percha Doble en Ángulo Recto	2 ud	Latón Brillo	165x69x50 mmH
A3020BRN	Percha Doble en Ángulo Recto	2 ud	Latón Negro Mate	165x69x50 mmH

PERCHAS - CUADRADA LATÓN

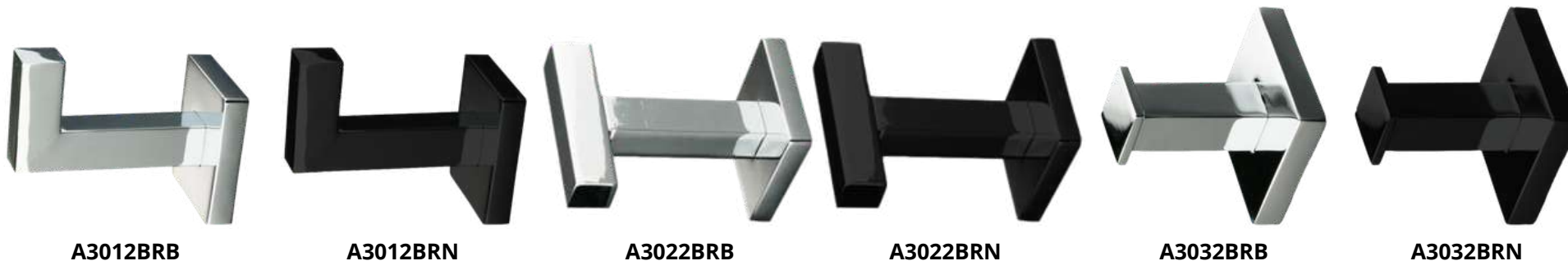

A3012BRB

A3012BRN

A3022BRB

A3022BRN

A3032BRB

A3032BRN

REFERENCIA	DESCRIPCIÓN	CAPACIDAD UTIL	ACABADO	MEDIDAS mm
A3012BRB	Percha Simple en Forma de Gancho Ángulo 90°	1 ud	Latón Brillo	50x74x60 mmH
A3012BRN	Percha Simple en Forma de Gancho Ángulo 90°	1 ud	Latón Negro Mate	50x74x60 mmH
A3022BRB	Percha Doble de Tubo Cuadrado	2 ud	Latón Brillo	50x74x60 mmH
A3022BRN	Percha Doble de Tubo Cuadrado	2 ud	Latón Negro Mate	50x78x85 mmH
A3032BRB	Percha Simple Recta de Tubo Cuadrado	1 ud	Latón Brillo	50x50x49 mmH
A3032BRN	Percha Simple Recta de Tubo Cuadrado	1 ud	Latón Negro Mate	50x50x49 mmH

PERCHAS - ACERO INOX



A3036SSB



A3036SSS



A3036SSN

REFERENCIA	DESCRIPCIÓN	CAPACIDAD UTIL	ACABADO	MEDIDAS mm
A3036SSB	Percha Simple Recta	1 ud	Acero Inox Brillo	45x45x45 mmH
A3036SSS	Percha Simple Recta	1 ud	Acero Inox Satinado	45x45x45 mmH
A3036SSN	Percha Simple Recta	1 ud	Acero Inox Negro Mate	45x45x45 mmH

JABONERAS / ESPONJERAS

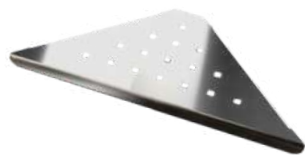

A6055SSB



A6055SSS



A6055SSN



A6052SSB



A6052SSS



A6052SSN



A6120BRB



A6120BRN



A6010BRB



A6010BRN

REFERENCIA	DESCRIPCIÓN	ACABADO	MEDIDAS mm
A6055SSB	Esponjera Base Lisa Perforada de Esquina	Acero Inox Brillo	225x105x18 mmH
A6055SSS	Esponjera Base Lisa Perforada de Esquina	Acero Inox Satinado	225x105x18 mmH
A6055SSN	Esponjera Base Lisa Perforada de Esquina	Acero Inox Negro Mate	225x105x18 mmH
A6052SSB	Jabonera Rectangular de Rejilla	Acero Inox Brillo	200x105x40 mmH
A6052SSS	Jabonera Rectangular de Rejilla	Acero Inox Satinado	200x105x40 mmH
A6052SSN	Jabonera Rectangular de Rejilla	Acero Inox Negro Mate	200x105x40 mmH
A6120BRB	Jabonera Triangular Esquinera de Rejilla	Latón Brillo	240x150x30 mmH
A6120BRN	Jabonera Triangular Esquinera de Rejilla	Latón Negro Mate	240x150x30 mmH
A6010BRB	Jabonera Triangular Esquinera	Latón Brillo	180x180x20 mmH
A6010BRN	Jabonera Triangular Esquinera	Latón Negro Mate	180x180x20 mmH



A9210SSB



A9210SSS



A9010SSC



A9010SSB



A9010SSS



A9010SSN

REFERENCIA	DESCRIPCIÓN	ACABADO	MEDIDAS mm
A9210SSB	Escobillero Modelo ECO, Suelo o Pared	Acero Inox Brillo	Ø86x370 mmH
A9210SSS	Escobillero Modelo ECO, Suelo o Pared	Acero Inox Satinado	Ø86x370 mmH
A9010SSC	Escobillero pintado, con Tapa y Mango Brillo, Suelo o Pared	Acero Inox Color a Elegir	Ø92x430 mmH
A9010SSB	Escobillero Suelo o Pared	Acero Inox Brillo	Ø92x430 mmH
A9010SSS	Escobillero Suelo o Pared	Acero Inox Satinado	Ø92x430 mmH
A9010SSN	Escobillero Suelo o Pared	Acero Inox Negro Mate	Ø92x430 mmH

ESPEJOS Y BARRAS DE DUCHA



A5010SBB



A5110SBB



A8010BRB



A8020BRB

REFERENCIA	DESCRIPCIÓN	ACABADO	MEDIDAS mm
A5010SBB	Manillón de Ducha en Ángulo	Acero Inox Brillo	393x245x83 mmH
A5110SBB	Barra Ducha en Ángulo 135° con Rejilla Esponjera	Acero Inox Brillo	420x265x119 mmH
A8010BRB	Espejo Doble Cara y Doble Brazo, (x5) / Espejo Ø200 mm	Latón Brillo	465x307x30 mmH
A8020BRB	Espejo Sobremesa Redondo (x5) / Espejo: Ø150 mm	Latón Brillo	181x105x269 mmH

ACCESORIOS DE BAÑO - DISPENSADORES DE PAPEL



E2020SSB



E2020SSS



A9030SSB



A9030SSS



E2030ABB



A9050ABC

REFERENCIA	DESCRIPCIÓN	ACABADO	MEDIDAS mm
E2020SSB	Dispensador de Bolsitas Higiénicas	Acero Inox Brillo	145x110x38 mmH
E2020SSS	Dispensador de Bolsitas Higiénicas	Acero Inox Satinado	145x110x38 mmH
A9030SSB	Dispensador de Superficie de Toallitas Faciales de Papel	Acero Inox Brillo	270x143x60 mmH
A9030SSS	Dispensador de Superficie de Toallitas Faciales de Papel	Acero Inox Satinado	270x143x60 mmH
E2030ABB	Dispensador de Bolsitas Higiénicas	ABS Cromado	138x100x28 mmH
A9050ABC	Cubo Dispensador de Toallitas Faciales	ABS Cromado	125x125x132 mmH

SECADORES DE CABELLO



B1035ABW B1035ABN B1020ABW B1020ABN B1050ABW B1050ABN B1040ABW B1045ABW B7000ABN B8710ABW

REFERENCIA	DESCRIPCIÓN	POTENCIA	ACABADO	MEDIDAS mm
B1035ABW	Secapelos con Base y Toma de Enchufe	1.600 W	ABS Blanco	210x153x91 mmH
B1035ABN	Secapelos con Base y Toma de Enchufe	1.600 W	ABS Negro	210x153x91 mmH
B1020ABW	Secador de Cabello con Soporte a Pared	1.200 W	ABS Blanco	220x105x200 mmH
B1020ABN	Secador de Cabello con Soporte a Pared	1.200 W	ABS Negro	220x105x185 mmH
B1050ABW	Secador de de Cabello tipo Pistola con Aro Cromado	1.800 W	ABS Blanco	225x140x185 mmH
B1050ABN	Secador de de Cabello tipo Pistola con Aro Cromado	1.800 W	ABS Negro	225x140x185 mmH
B1040ABW	Secador de Cabello con Soporte a Pared	1.800 W	ABS Blanco	135x115x210 mmH
B1045ABW	Secador de Cabello con Soporte y Toma de Enchufe	1.800 W	ABS Blanco	135x115x210 mmH
B7000ABN	Secador de Cabello de Corriente Alterna	1.800 W	ABS Negro y Acero	220x135x270 mmH
B8710ABW	Secador de Cabello tipo Telefono con Enchufe	1.500 W	ABS Blanco	205x110x580 mmH

SOPORTES DE MALETAS



F4010CLB

F4020CLB

F4030CRM

F4040CRM

F4050CRM

F4010WRN

F6150CHP

F6150SSB

F4030CHP

F4040CHP

F4050CHP

REFERENCIA	DESCRIPCIÓN	ACABADO	MEDIDAS mm
F4010CLB	Soporte para Maleta Eco tubo Redondo	Acero Cromado	610x420x520 mmH
F4020CLB	Soporte para Maleta con Respaldo Eco Tubo Redondo	Acero Cromado	630x420x680 mmH
F4030CRM	Soporte para Maleta Tubo en Inglete	Acero Cromado	610x420x540 mmH
F4030CHP	Soporte para Maleta Tubo en Inglete	Acero Pintado segun color	610x420x540 mmH
F4040CRM	Soporte para Maleta Tubo Cuadrado	Acero Cromado	560x420x570 mmH
F4040CHP	Soporte para Maleta Tubo Cuadrado	Acero Pintado segun color	560x420x570 mmH
F4050CRM	Soporte para Maleta con Respaldo Tubo Cuadrado	Acero Cromado	550x520x690 mmH
F4050CHP	Soporte para Maleta con Respaldo Tubo Cuadrado	Acero Pintado segun color	550x520x690 mmH
F4010WRN	Soporte para Maleta Fabricada en Madera	Madera Barniz Negro	625x445x570 mmH
F6150CHP	Soporte para Maleta de Tubos Planos	Acero Pintado Negro	460x410x510 mmH
F6150SSB	Soporte para Maleta de Tubos Planos	Acero Inox Brillo	460x410x510 mmH

MOBILIARIO URBANO Y SEGURIDAD

Aparca - Patinetes y Bicicletas

Bancos

Pilonas

Fuentes

Carros Barrenderos



EDAM



BREDA



ROLLER



APMOISA1.5E



FF0021

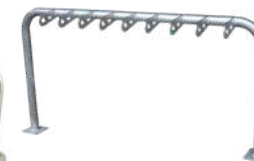

SCHOOL



SCOOTER

REFERENCIA	DESCRIPCIÓN	CAPACIDAD UTIL	ACABADO	MEDIDAS mm
EDAM	Aparcapatinetes Múltiple para Patinetes Elect o Manuales	5 Patinetes	Acero Galvanizado	1170x138x732 mmH
BREDA	Aparcapatinetes Múltiple para Patinetes de Alquiler	4 Patinetes	Acero Galvanizado	1457x510x742 mmH
ROLLER	Aparcapatinetes Múltiple para Patinetes Elect o Manuales	5 a 13 patinetes	Acero Inox o Zincado	1000/1900x200x600 mmH
APMOISA1.5E	Aparcapatinetes Múltiple con Enchufes para Carga Elect	8 Patinetes	Acero Zincado	1500x200x600 mmH
FF0021	Aparcapatinetes Múltiple para Patinetes Elect o Manuales	5 Patinetes	Acero Galvanizado	1200x200x400 mmH
SCHOOL	Aparcapatinetes Múltiple para Patinetes Elect o Manuales	4 a 12 patinetes	Acero Inox o Zincado	1000/1900x200x600 mmH
SCOOTER	Aparcapatinetes Múltiple para Patinetes Elect o Manuales	5 a 13 patinetes	Acero Inox o Zincado	1000/1900x200x600 mmH

APARCA-BICICLETAS



UTRECHT



RÓTERDAM



UVE



MODUL



UNIVERSAL
PLACA

UNIVERSAL

REFERENCIA	DESCRIPCIÓN	CAPACIDAD UTIL	ACABADO	MEDIDAS mm
UTRECHT	Aparca Bicicletas Individual	1 Bicicleta	Acero Galvanizado	425x85x260 mmH
RÓTERDAM	Aparca Bicicletas Diseño Moderno	5 Bicicletas	Acero Galvanizado	1425x647x250 mmH
UVE	Aparca Bicicletas Diseño de 4 - 5 o 6 Bicicletas	4-5-6 Bicicletas	Hierro Galvanizado	1825x475x475 mmH
MODUL	Aparca Bicicletas Diseño de Doble Altura	6 Bicicletas	Hierro Galvanizado	1800x475x640 mmH
UNIVERSAL PLACA	Aparca Bicicletas Universal con Placa al Suelo	2 Bicicletas	Acero Inox o Galvani	750x50x750 mmH
UNIVERSAL	Aparca Bicicletas Individual para Empotrar en Suelo	2 Bicicletas	Acero Inox o Galvani	1000x50x750 mmH

APARCA-BICICLETAS

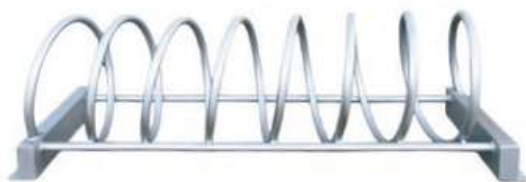

SOHO



IMPULS



CILA



TWISTER



MUC009

REFERENCIA	DESCRIPCIÓN	CAPACIDAD UTIL	ACABADO	MEDIDAS mm
SOHO	Aparca Bicicletas Multiple	8 Bicicletas	Acero Galvanizado	1130x335x340 mmH
IMPULS	Aparca Bicicletas o Patinetes, 4-5-6 Plazas o Dobles	4-5-6-8-10-12	Acero Galvanizado	1955x495x1000 mmH
CILA	Aparca Bicicletas en Forma de Arco	6 Bicicletas	Acero Inox	1825x475x475 mmH
TWISTER	Aparca Bicicletas Doble Espiral	10 Bicicletas	Acero Galvanizado	2000x450x450 mmH
MUC009	Aparca Bicicletas de Madera Rustica	5 Bicicletas	Acero Galvanizado	2500x700x500 mmH



MUB001SE



MUB001



H00870MT



H00818MT



H00830MT



H0030SPL



H0030PL



H1060PLAST



H1017PLAST



H1018PLAST



H0043PL

REFERENCIA	DESCRIPCIÓN	ACABADO	MEDIDAS mm
MUB001SE	Silla de Madera expert ECO en Estructura Metálica	Madera Tecnológica y Ecológica	688x640x770 mmH
MUB001	Banco de Madera Expert ECO en Estructura Metálica	Madera Tecnológica y Ecológica	1800x640x770 mmH
H00830MT	Silla MODO08 con 6 Listones y Patas en Fundición Dúctil	Madera Tropical	700x622x787 mmH
H00818MT	Banco MODO08 con 6 Listones y Patas en Fundición Dúctil	Madera Tropical	1800x622x787 mmH
H00830MT	Banco Doble MODO08 con 6 Listones y Patas en Fundición Dúctil	Madera Tropical	3000x622x787 mmH
H0030SPL	Silla Individual ECO con Estructura de Plástico	Plástico Reciclado	600x680x830 mmH
H0030PL	Banco ECO con Estructura de Plástico	Plastico Reciclado	1800x680x830 mmH
H1060PLAST	Banco Tratado Frente UV, Patas Reforzadas con Fibra de Vidrio	Polietileno Alta Calidad	1700x758x830 mmH
H1017PLAST	Banco Tratado Frente UV y Ambientes Marinos.	Polietileno Alta Calidad	1700x720x767 mmH
H1018PLAST	Banco Tratado Frente UV, Patas Reforzadas con Fibra de Vidrio	Acero Inox o Zincado	1700x758x830 mmH
H0043PL	Banco ECO con Estructura de Plástico	Plastico Reciclado y Acero	2000x566x889 mmH



MUB001TB



H0001ALT



H0007MT



H00818MT



H00019MT



H00014MT



H0001ROM



H1002106MG



H1025MT



H0108GC



H0010MF

REFERENCIA	DESCRIPCIÓN	ACABADO	MEDIDAS mm
MUB001TB	Banco de Madera Tablillas ECO en Estructura Metálica	Madera Tecnológica y Ecológica	1800x600x850 mmH
H0001ALT	Banco Plaza Real Alto y Patas en Fundición Dúctil	Madera Guinea	2000x758x771 mmH
H0007MT	Banco mod Madrid con Patas en Acero Pintado	Madera Tropical	2000x764x870 mmH
H00818MT	Banco mod Perpignan con Patas en Fundición Dúctil	Madera Tropical	2000x594x756 mmH
H00019MT	Banco mod Vitoria con Patas en Fundición Dúctil	Madera Tropical	2000x706x879 mmH
H00014MT	Banco mod Bastide con Patas en Fundición Dúctil	Madera Guinea	1695x610x755 mmH
H0001ROM	Banco Romantico Alto con Patas en Fundición Dúctil	Madera Tropical	2000x725x783 mmH
H1002106MG	Banco mod Zenit con Patas en Acero Pintado Martelé	Madera Tropical	1816x560x770 mmH
H1025MT	Banco mod UrbanCity Patas en Acero Pintado Martelé	Madera Tropical	1810x745x762 mmH
H0108GC	Banco mod Alpino	Madera de Eucalipto FSC	1800x547x923 mmH
H0010MF	Banco mod Versalle Doble y Patas en Fundición Dúctil	Madera Tropical	2000x900x848 mmH

BANCOS URBANOS



MUB002



H0800CHP



H1110FU



H0005CHP



H0026CHP



H0027SSG



H0040HOR



H0035HOR



H0031HOR



H0022MAD



H0041HOR

REFERENCIA	DESCRIPCIÓN	ACABADO	MEDIDAS mm
MUB002	Banco Expert Metal Económico	Acero Perforado Lacado Gris o Lila	1840x510x727 mmH
H0800CHP	Banco Chapa Perforada	Acero Galvanizado Lacado en Plata	2040x750x890 mmH
H1110FU	Banco Metálico con Estructura en Fundición	Hierro Fundido	2060x510x790 mmH
H0005CHP	Banco Metálico Chapa Perforada color a elegir	Acero Galvanizado Lacado en Color	1800x623x785 mmH
H0026CHP	Banco Elegante pintado en Dos Tonalidades	Acero Zincado Gris RAL 9006 o 7011	1810x580x845 mmH
H0027SSG	Apoyo Isquiático Ideal para Zonas de Espera	Acero Galvanizado	1448x295x919 mmH
H0040HOR	Banco Cubo de Hormigón	Hormigón Liso o Granítico	500x500x400 mmH
H0035HOR	Banco con Posibilidad varias medidas 1 - 2 o 3 Metros	Hormigón Liso o Granítico	2000x500/800x450 mmH
H0031HOR	Banqueta de Hormigón en Colores de 1500 o 2000 mm	Hormigón color a elegir	2000x650/800x450 mmH
H0022MAD	Banco sin Patas para Banco ref: H0035HOR o H0031HOR	Madera Tropical	1800x547x923 mmH
H0041HOR	Banco con Respaldo de Hormigo	Hormigón color a elegir	2000x650x900 mmH



REFERENCIA	DESCRIPCIÓN	ACABADO	MEDIDAS mm
PROTECT	Pilona con Placa Inferior Posibilidad de color Uniforme	Hierro Galvanizado Amarillo o Rojo	Ø120x810 mmH
BARCELONA PLACA	Pilona Fija con Placa Inferior y Anilla de Acero inox	Hierro Galvanizado, lacado Oxirón	Ø90x800 mmH
BARCELONA	Pilona Fija con Anilla de Acero inox	Hierro Galvanizado, lacado Oxirón	Ø90x800 mmH
CUBE	Pilona Fija con Capuchón de Acero inox	Hierro Galvanizado, lacado Oxirón	Ø90x800 mmH
CILINDRO	Pilona Fija para Empotrar o con Placa con Cinta Reflectante	Hierro Galvanizado, lacado Oxirón	Ø95/220x800 mmH
GREY	Pilona Fija tipo Viga con Canto Redondeado	Vigueta de hierro HB 100, Oxirón	100x100x800 mmH
IPN	Pilona Fija tipo Viga	Viga hierro	100x55x800 mmH
TUBULAR	Pilona Fija Lisa para Empotrar o con Placa al Suelo	Hierro Galvanizado, lacado Oxirón	Ø95/220x800 mmH
GRANOLLERS	Pilona Fija para Empotrar o con Placa al Suelo	Hierro Galvanizado, Verd Roj Amarill	Ø114x1000 mmH
PARQUING	Pilona con Llave Abatible Ideal con Base para Atornillar	Acero y PVC	Ø60x650 mmH
FLAS	Pilona con Llave Abatible Ideal con Base para Atornillar	Acero lacado Oxirón Gris	220x188x841 mmH
BCN EXTRAIBLE	Pilona Extraíble con Base a Nivel del Suelo	Hierro Galvanizado, lacado Oxirón	Ø90x800 mmH



REFERENCIA	DESCRIPCIÓN	MEDIDA ÚTIL	ACABADO	MEDIDAS mm
NORAY	Amarre de Narco en Fundición para 6 TN de Tiro		Fundición Dúctil	250x232x228 mmH
GERONA	Pilona en Fundición de 300xØ300 mm		Fundición Dúctil	Ø282x470 mmH
BOLA	Pilona de Fundición de 22Kg de peso en dos tamaños		Fundición Dúctil	Ø300/400x400/545 mmH
VIA JULIA	Pilona de Fundición de 16,5 Kg de peso en dos tamaños		Fundición Dúctil	Ø165/290x527/640 mmH
VALENCIA P	Pilona de Fundición con Capuchon Redondeado		Fundición Dúctil	Ø100x570 mmH
VALENCIA	Pilona de Fundición con Capuchón Redondeado		Fundición Dúctil	Ø130x785 mmH
ALCALÁ	Pilona de Fundición de 15,5 Kg de peso, altura útil 500 mm		Fundición Dúctil	Ø116x797 mmH
MADRID	Pilona de Fundición		Fundición Dúctil	Ø115x790 mmH
MALLORCA	Pilona de Fundición con Forma Cónica, altura útil 650 mm		Fundición Dúctil	Ø140x848 mmH
SANT FELIU	Pilona de Fundición de 22Kg de peso		Fundición Dúctil	Ø125x880 mmH



A-FLEX PLACA



A-ECO FIJA



A-ECO EXTRAIBLE



A-BLEN ECO



P-FLEX



HA75



A-ECO BADALONA



Posibilidad de Doble
Tira Reflectante



REFERENCIA	DESCRIPCIÓN	ACABADO	MEDIDAS mm
A-FLEX PLACA	Bolardo Flexible con Memoria Base para Atornillar	Poliuretano color a elegir	Ø100x865 mmH
A-ECO FIJA	Bolardo Semiflexible Fijo para Empotrar en Suelo	Polipropileno color a elegir	Ø100x865 mmH
A-ECO EXTRAIBLE	Bolardo Semiflexible con Base para Extracción de Pilona	Polipropileno color a elegir	Ø100x865 mmH
A-BLEN ECO	Bolardo Semiflexible con Tornillo para Enroscar en Suelo	Polipropileno color a elegir	Ø100x865 mmH
P-FLEX	Delimitador Flexible con Base para Fijar al Suelo	Poliuretano color a elegir	Ø80x765 mmH
HA75	Hito Disponible en Dos Medidas	Polietileno color a elegir	Ø140/200x500/735 mmH
A-ECO BADALONA	Pilonas Bolardo Semiflexible A-Eco Fabricadas con Plástico	Poliuretano Negro	Ø100x865 mmH

FUENTES URBANAS



INFANTIL



JUVENIL

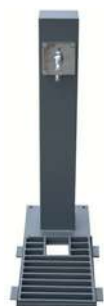

MUF002



CIRCLE



VILLA OLIMPICA



EAU



DROP



ALVIUM



ROMANTICA



CASTELLANA



BEU

REFERENCIA	DESCRIPCIÓN	ACABADO	MEDIDAS mm
INFANTIL	Fuente Tipo Bebedero Modelo Pequeño	Hierro Fundido	Ø370x690 mmH
JUVENIL	Fuente Tipo Bebedero Modelo Alto	Hierro Fundido	Ø370x955 mmH
MUF002	Fuente Convencional de Estructura Cuadrada con Reja	Acero Zincado Pintura Poliester	160x578x1010 mmH
CIRCLE	Fuente con Pilar Circular y Placa de Sujeción del Grifo en inox	Hierro zincado Lacado al Horno	Ø200x1000 mmH
VILLA OLIMPICA	Fuente de Forma Cilíndrica con Rejilla en Fundición	Acero - Pintado oxirón	Ø100x570 mmH
EAU	Fuente Doble con Bebedero para Minusvalidos	Hierro + Bandeja en Acero Inox	700x200x1200 mmH
DROP	Fuente Urbana con Tratamiento UV	Polímero Termoplástico Reciclado	145x145x995 mmH
ALVIUM	Fuente de Dos Grifos o Solamente Uno con Tratamiento UV	Polietileno de Media Densidad colores	Ø1013/298x850 mmH
ROMANTICA	Fuente con Rejilla para Desagüe, Base de Hormigón Opcional	Hierro Fundido	320x300x1162 mmH
CASTELLANA	Fuente con Recipiente para Desagüe	Hierro Fundido	340x569x1380 mmH
BEU	Fuente Piramidal con Pulsador Temporizado	Acero con acabado en martelé	990x997x1300 mmH



REFERENCIA	DESCRIPCIÓN	ACABADO	MEDIDAS mm
TAJO	Fuente Común con Bebedor para Perros y Rejilla Incluida	Acero Oxirón Negro o Martelé	150x150x900 mmH
CANINE	Fuente Urbana con Bebedero en Acero Inoxidable	Hierro lacado al horno	150x150x1000 mmH
NEVADA	Fuente Simple con 1 Grifo Pulsador Adaptado para Animales	Plástico reciclado	145x145x995 mmH
PUG	Fuente con 2 Grifos a Dos Alturas, 1 Adaptado para Animales	Hierro zincado Lacado al Horno	145x145x995 mmH
EAU DOG	Fuente Bebedero con Grifo Superior para Animales	Hierro + Acero Inox	580x200x1200 mmH
RFC01	Rejilla Semicircular para Desagüe de Fuentes	Acero Inox	367x219 mm
RFH01	Rejilla Rectangular para Desagüe de Fuentes	Hierro	335x617 mm
RFI01	Rejilla Rectangular para Desagüe de Fuentes	Acero Inox	335x617 mm
RFICP	Rejilla Rectangular para Desagüe de Fuentes	Chapa Perforada	335x617 mm



AL640DB



AL1095AIS



AL1096AIS



AL0640AIS



AL0131AIS



AL0132AIS

REFERENCIA	DESCRIPCIÓN	CAPACIDAD ÚTIL	ACABADO	MEDIDAS mm
AL640DB	Carro Doble Vial 2 ruedas de 500 Ø una de 160 Ø con freno	2 Cubos	Acero Inox	1330x640x950 mmH
AL1095AIS	Carro con Doble Cubo, Cubeta Portaobjetos y Soporte para Dos Escobas	2 x 95Lt	Acero Pintado	1100x670x950 mmH
AL1096AIS	Carro con Cajón para útiles, 1 Escoba y un Recogedor	2 x 120Lt	Acero Pintado	580x1000x950 mmH
AL0640AIS	Carro Vial 2 Ruedas 500 Ø una de 160 Ø con Freno, sin Accesorios	1 Cubo	Acero Inox	145x145x995 mmH
AL0131AIS	Carro con Cubeta Portaobjetos y Soporte para Recogedor + Escoba	120Lt	Acero Pintado	810x500x910 mmH
AL0132AIS	Carro con Cubo, Cubeta Portaobjetos, Soporte para Recogedor + Escoba	95Lt	Acero Pintado	680x500x950 mmH

CONSUMIBLES Y QUÍMICOS

Celulosa

Bolsas de Basura

Productos de Limpieza y Desinfección

Jabón de Manos



CONSUMIBLES - CELULOSA - BOLSAS - JABÓN - QUÍMICOS

REFERENCIA	DESCRIPCIÓN
AP52318L	Caja 20x150 ud Toallas Z Pasta Laminada
AQ44KY6L	Pack 6 ud Secamanos 135 mtrs 2/C Pasta Laminada
AQ40106	Pack 6 ud Secamanos 150 mtrs 2/C Pasta Liso
AQ14393	Pack 2 Bobinas industriales 2/C 450 mtrs 23cm Microgofrado
AP52256	Pack 6 ud Bobinas Papel Autocorte Laminado
AP42CT2	Pack de 12 rollos Mini secamanos doble capa, minimecha
AQ29488L	Pack 18 rollos Higiénico industrial 2/C Ø 45, 130 mtrs
AQ22518	Pack 18 rollos Higiénico industrial 2/C Ø 45, 150 mtrs Liso
PI2006XB	Pack de 6 rollo para dispensadores de extracción central
PI1312XB	Pack 12 Rollos Papel Higiénico Industrial Extracción Central Mini
AP51012L	Caja higiénico Z 2/Capas laminado 36x200 uds
KART3648	Pack Higiénico Domestico Laminado 36 mtrs 8x6 ud 48 rollos
KART18108	Pack Higiénico Domestico Laminado 18 mtrs 9x12 ud 108 rollos
AP40706	Caja Papel Camilla 70 mtrs Precortado 2/C
G4040BL	Caja Servilletas 40x40 2/C Tissue 24x100 ud
HF48100	Caja 48 Estuches Pañuelos Faciales
RBN80x10515	Rollo 10 ud Bolsa Negra 80x105 cm Galga 150 (C25r)
RBN54X600X80	Rollo 10 ud Bolsa Negra 54x60 cm Galga 80 (C50r)
RBN90x110200	Rollo 10 ud Bolsa Negra 90x110cm Galga 200 (C20r)

REFERENCIA	DESCRIPCIÓN
T3220BM	Bayeta Microfibra 38x40
AT0005	Garrafa de 5 Litros, gel para manos dermo protector
AT0005ES	Garrafa de 5 Litros de Jabón Espuma dermo protector
AT0001ES	Botella 1 Litro de Jabón Espuma dermo protector
Q0005HI	Garrafa de 5 L de Gel hidroalcohólico
Q07005	Garrafa de 5 Litros Friegasuelos Perfumado
Q0005LJ	Garrafa de 5 Litros Lejia
Q0001LJ	Envase de 1 Litro Lejia Domestica
Q0005AMON	Garrafa de 5 Litros Amonical
Q0001AMON	Envase de 1 Litro Amoniaco Perfumado
Q0005BAC	Garrafa de 5 Litros Desinfectante Bactericida Superficies
Q0001SA	Envase de 1 Litro Desinfectante Bactericida Superficies
Q0005CRIST	Garrafa de 5 Litros Limpieza de Cristales
Q0001CRIST	Botella Spray Limpieza de Cristales
Q0005PERF	Garrafa de 5 Litros Ambientador Manzana o Limón
Q0001PERF	Envase de 1 Litro Ambientador Limón
Q0005MULT	Garrafa de 5 Litros Multiusos Perfumado
Q0001MULT	Envase de 1 Litro Multiusos Perfumado
Q0001MULT	Envase 5 Lt Gel Dermoprotector Blanco



EUROSANIC, DEBIDO A LA POLÍTICA DE MEJORA CONTINUA,
SE RESERVA EL DERECHO A CAMBIAR LAS ESPECIFICACIONES,
CARACTERÍSTICAS Y PRECIOS DE SUS PRODUCTOS.



Telf. 683 542 134 (Comercial)

Telf. 615 398 403 (Administración)

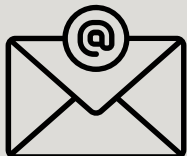

info@eurosanic.com (Comercial)

fidireserveis@gmail.com (Administración)